



LCD TV

HASZNÁLATI ÚTMUTATÓ

TÍPUS: 32LB1R** | 37LB1R** |
42LB1R** |



Kérjük, olvassa el a csatolt **Information Manual** (Információs füzetet) a jelen útmutató elolvasása és a készülék üzembe helyezése előtt.

Az útmutatót őrizze meg későbbi használatra.

Jegyezze fel a készülék típuskódját és gyári számát. Ezeket a hátsó burkolaton található címkén láthatja. Ezekre a kódokra szüksége lesz, ha akészülék javításra szorul.

Tartozékok

Ellenőrizze, hogy az alábbi tartozékokat tartalmazza-e a TV csomagja. Amennyiben bármelyik tartozék hiányzik a csomagból, vegye fel a kapcsolatot azzal a viszonteladóval, ahol a terméket vásárolta.

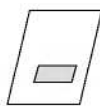

Használati útmutató



Tápkábel

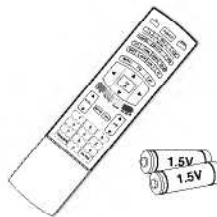

Távírányító/elemek



Törlőkendő
A képernyő tisztítására
használható.



D-SUB kábel (PC)



Audiókábel (PC)



Kábeltartó kapocs



2 db TV-konzol felerősítő csavar



2 db TV-konzol, 2 db fali konzol



Kábelvezető

Tartalom

Bevezetés

- 2 Tartozékok
- 5 **Kezelőszervek**
- 5 Elforgatható állvány
- 6 **Csatlakozási lehetőségek**
- 8 **A távirányító gombjainak funkciói**

Üzembe helyezés

- 11 **Alapvető csatlakozások**
- 13 **Külső berendezés csatlakoztatása**
- 13 Antenna csatlakoztatása
- 13 Fejhallgató-csatlakozó
- 14 Videomagnó beállítása
- 16 DVD beállítása
- 17 Analóg sztereó erősítő
- 18 STB (Set-Top Box) beállítása
- 19 Kábeltévé beállítása
- 20 Külső AV-forrás beállítása
- 21 Számítógép beállítása
- 22 Választható képernyőfelbontá
- 22 Tápkábel csatlakoztatása

A készülék alapvető működése

- 23 A készülék be/kikapcsolása
- 23 Hangerő beállítása
- 23 Programválasztás
- 23 Nyelvválasztás a képernyőn
- 24 A képernyőn megjelenő menü használata

Tévéállomások beállítása

- 25 Automatikus programbeállítás
- 26 Kézi programbeállítás
- 27 Finomhangolás
- 28 Állomásnév hozzárendelése
- 29 Program szerkesztése
- 30 Kedvenc program
- 30 A programtáblázat behívása

Képbeállítás

- 31 Kép Státusz Mód
- 31 CSM (Colour Status Memory – Színállapot-memória)
- 32 **XD** funkció
- 32 ACM (aktív színkezelés)
- 33 sRGB
- 33 Kézi képbeállítás

Hangbeállítás

- 34 Hang státusz mód
- 34 BBE
- 35 AVL (Auto Volume Leveler – automatikus hangerő-beállítás)
- 35 Kézi hangbeállítás
- 36 TV hangszórója
- 37 I/II

AKTUÁLIS IDő menü

- 38 Óra beállítása
- 38 Be-/kikapcsolási idő
- 39 Automatikus alvó üzemmód
- 39 Alvó üzemmód időzítő

SPECIAL
(SPECIÁLIS) menü

SCREEN
(KÉPERNYŐ) menü

A PIP (Kép a kép-
ben)/DW (Dupla
ablak) menü

Teletext

- 40 Gyermekzár
- 40 **XD** Demo
- 41 Index megvilágítása
-
- 42 Automatikus konfigurálás
- 42 Manual Configure (Kézi beállítás)
- 43 XGA mód
- 43 Képméret nagyítása
- 44 Képformátum (ARC)
- 45 A kép helyzete
- 45 Cinema (Mozifilm)
- 46 NR (zajcsökkentés)
- 46 Gyári értékek visszaállítása (inicializálás)
-
- 47 Főkép bemenete
- 47 DW/PIP használata
- 48 PIP bemenet
- 49 Win. Size/Position (Ablak mérete/helyzete)
- 50 PIP Transparency (PIP átlátszóság)
-
- 52 Be-/kikapcsolás
- 52 SIMPLE text
- 52 TOP text
- 53 FASTEXT
- 53 Speciális teletext-funkciók

Referencia

- 54 Ellenőrzőlista hibakereséshez**
- 55 A termék jellemzői**
- 56 A távirányító programozása**
- 57 Programozási kódok**
- 59 Infravörös kódok**
- 61 Külső vezérlőeszköz beállítása, RS-232C**

Bevezetés

Kezelőszervek

- Az ábrán a készülék előlapjának egyszerűsített képe látható.
- Az Ön TV-készülékének előlapja némileg eltérhet az ábrán láthatótól.

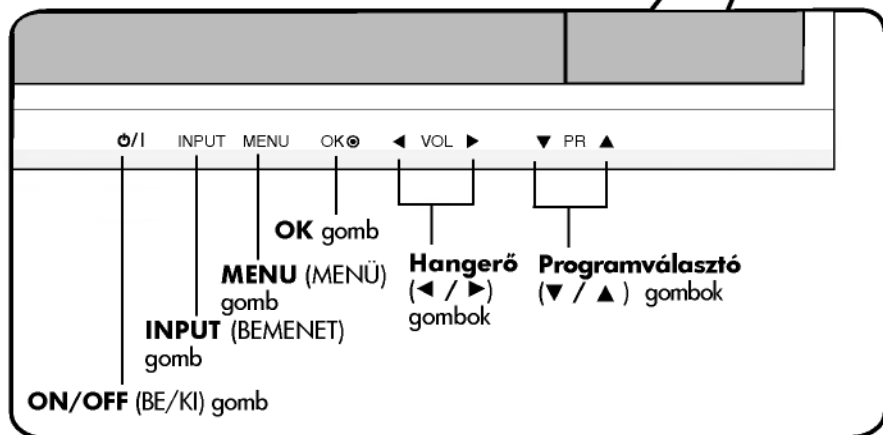
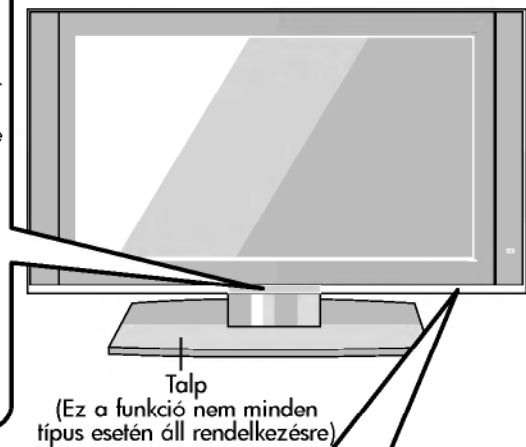
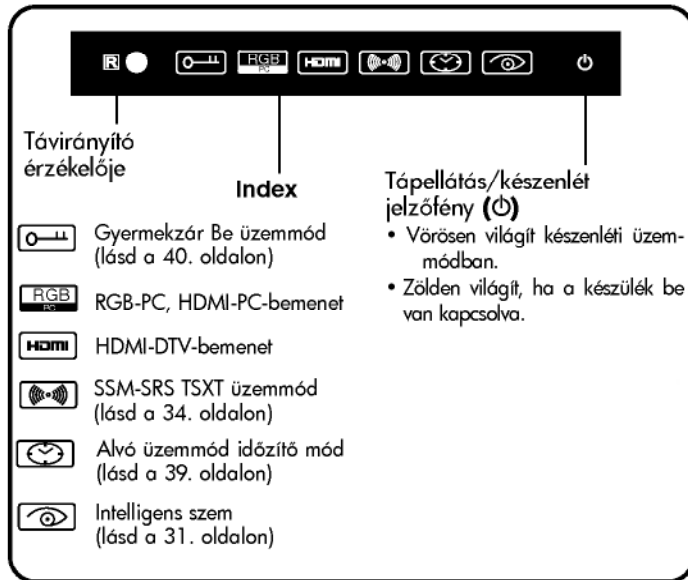

Elforgatható állvány

- Ez a funkció nem minden típus esetén áll rendelkezésre.

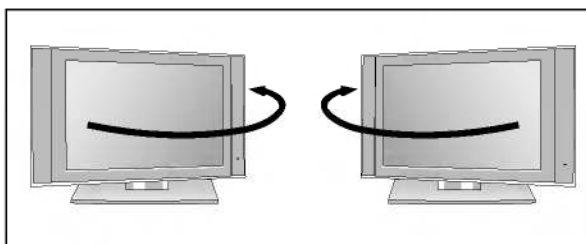

- A TV az állványon balra és jobbra is elforgatható 30 fokos szögben, így könnyen beállítható az optimális látószög.

Bevezetés

Csatlakozási lehetőségek (TÍPUS: 32LB1R**/37LB1R**)

- Az Ön TV-készülékének előlapja némileg eltérhet az ábrán láthatótól.

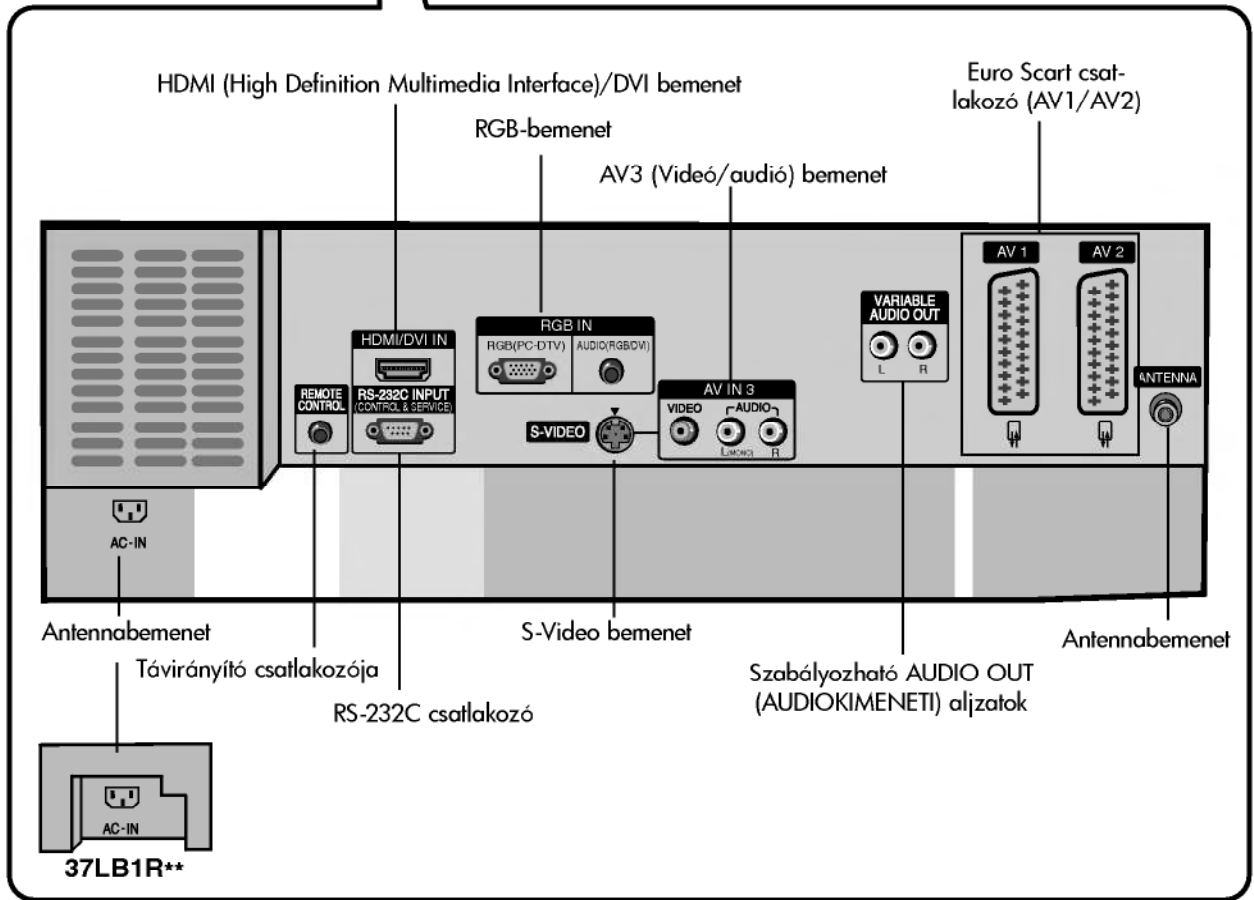
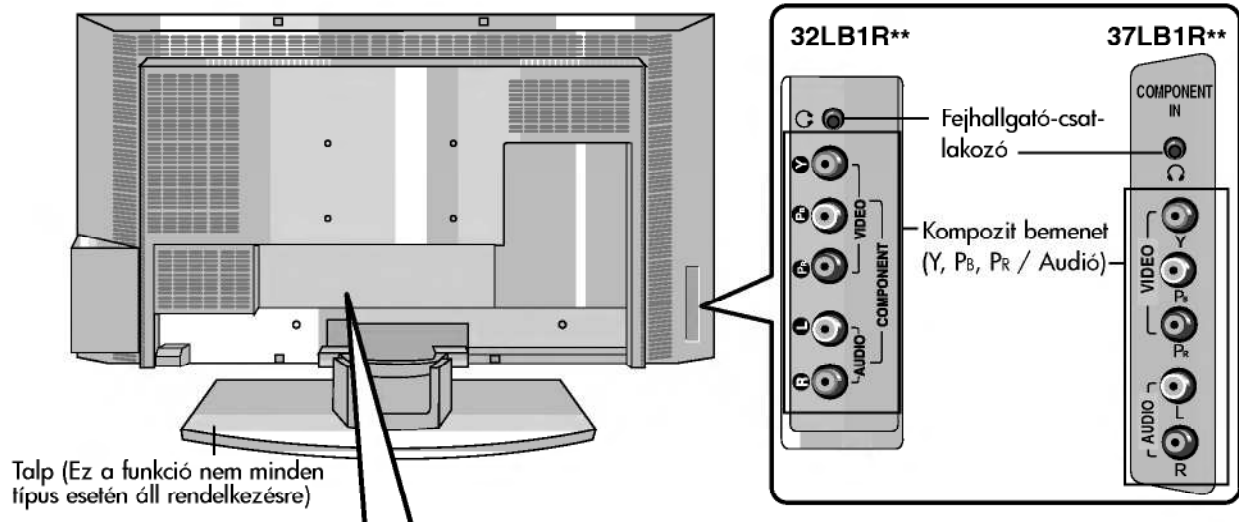

Csatlakozási lehetőségek (TÍPUS: 42LB1R**)

- Az Ön TV-készülékének előlapja némileg eltérhet az ábrán láthatótól.

MAGYAR

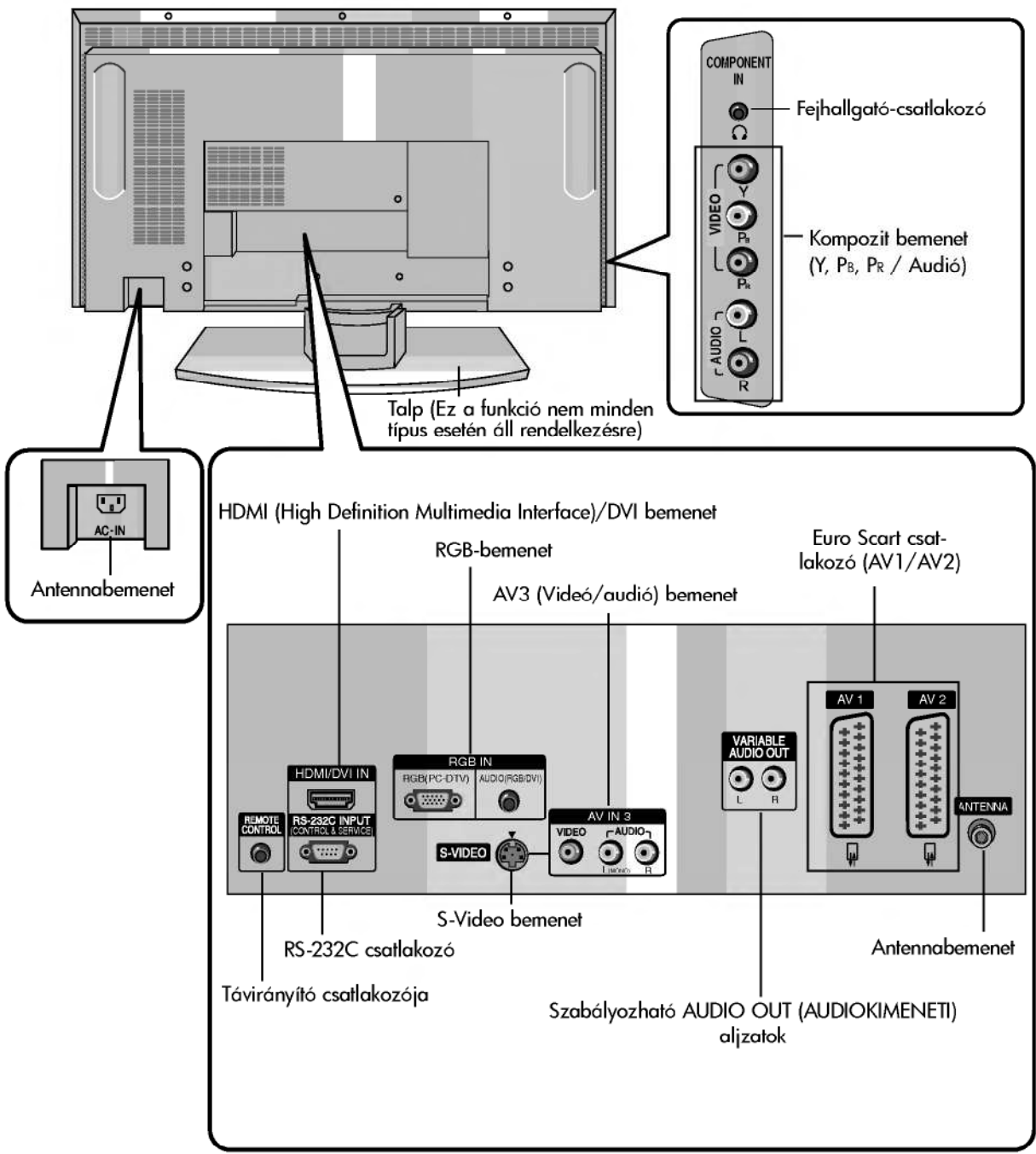

Bevezetés

A távirányító gombjainak funkciói

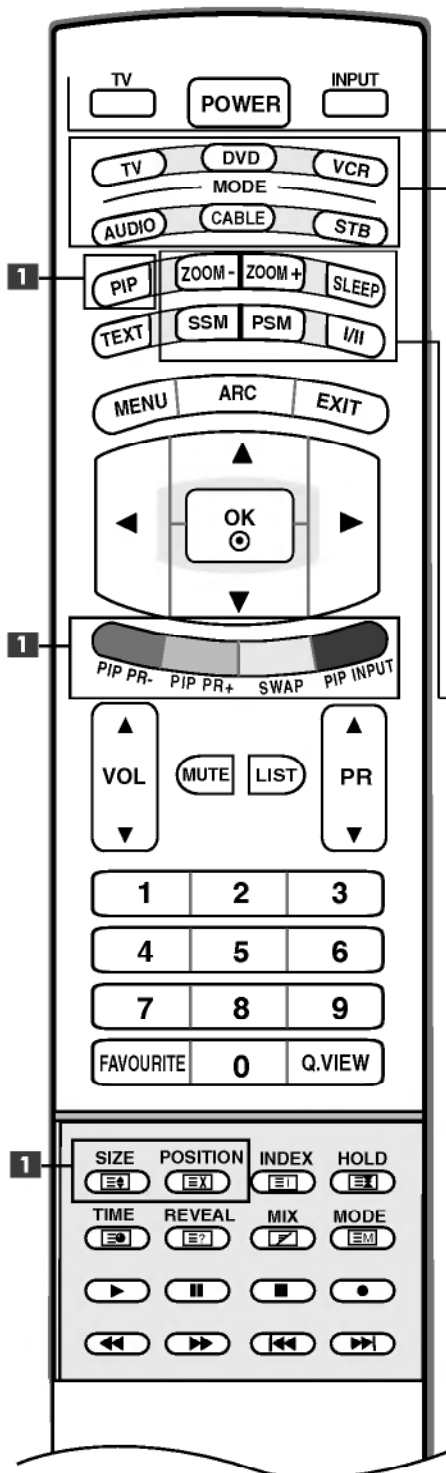

TV

Visszatérés a tévézéshez bármelyik üzemmódból.

POWER (TÁPELLÁTÁS)

Készülék bekapcsolása készenléti üzemmódból, illetve kikapcsolása készenléti üzemmódba.

INPUT (BEMENET)

| Input |
|-----------|
| √ TV |
| AV1 |
| AV2 |
| AV3 |
| S-Video |
| Component |
| RGB PC |
| HDMI PC |

A gomb egyszeri megnyomására az ábrán látható módon megnyílik a képernyőn megjelenő (OSD) menü. A kívánt bemeneti forrás (**TV, AV1, AV2, AV3, S-Video, Component (Kompozit), RGB PC/RGB DTV** vagy a **HDMI PC/HDMI DTV**) kiválasztásához nyomja meg a ▲ / ▼, majd az OK gombot.

MODE (MÓD)

A távirányító üzemmódjának kiválasztása: TV, DVD, VCR (VIDEO-MAGNÓ), AUDIO, CABLE (KÁBEL) vagy STB

1 PIP GOMBOK

PIP (Lásd a 48. oldalt.)

Az alkép váltása PIP (KÉP A KÉP BEN), DW (DUPLA ABLAK), POP (OSZTOTT KÉPERNYŐ) vagy off (kikapcsolt) üzemmódba.

PIP PR -/+ (Lásd a 51. oldalt.)

Az alképernyő bemeneti módjának kiválasztása

SWAP (CSERE) (Lásd a 51. oldalt.)

Váltás a főképernyő és az alképernyő között

PIP INPUT (PIP-BEMENET) (Lásd a 48. oldalt.)

Az alképernyő bemeneti módjának kiválasztása

SIZE (Lásd a 49. oldalt.)

Az alképernyő méretének beállítása

POSITION (Lásd a 49. oldalt.)

Az alképernyő mozgatása ▲ / ▼ vagy ◀ / ▶ irányban

***SZÍNES GOMBOK** : Ezek a gombok a Teletext funkcióhoz (csak **TELETEXT** funkcióval rendelkező készülékek esetében) vagy **program-szerkesztéshez** használhatók.

ZOOM+ / ZOOM- (NAGYÍTÁS / KICSINYÍTÉS)

A főképernyő méretének nagyítása vagy kicsinyítése

SLEEP (ALVÓ ÜZEMMÓD)

Az alvó üzemmód időzítőjének beállítása. (Lásd a 39. oldalt.)

SSM (Sound Status Memory – hangállapot-memória)

Kedvenc hangbeállítás visszaállítása. (Lásd a 34. oldalt.)

PSM (Picture Status Memory – képállapot-memória)

Kedvenc képbeállítás visszaállítása. (Lásd a 31. oldalt.)

I/II

• Hangkimenet kiválasztása.

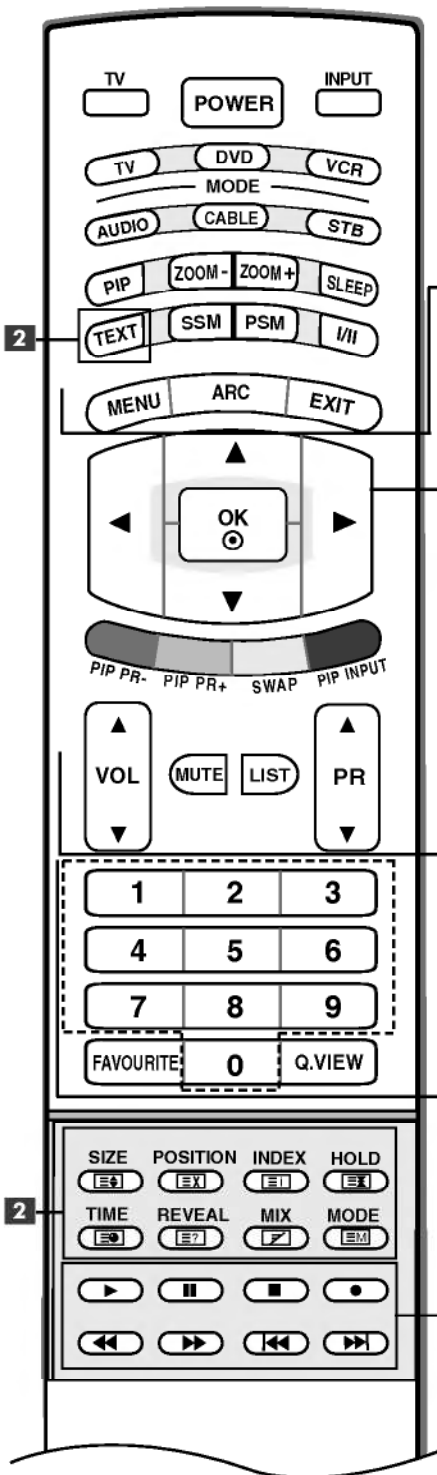

2 TELETEXT gombok

Ezek a gombok a Teletext funkcióhoz használhatók.
További tudnivalókat a "Teletext" című részben olvashat. (Lásd a 52. oldalt.)

MENU (MENÜ)

Menü kiválasztása.

ARC (méretarány-vezérlés)

A kedvenc képformátum kiválasztása. (Lásd a 44. oldalt.)

EXIT (KILÉPÉS)

Bármely menüpontban megnyomva elrejt az összes, képernyőn megjelenő menüt, és visszatér TV üzemmódba.

▲ / ▼ / ◀ / ▶ (fel/le/balra/jobbra)

Menüelem kiválasztása vagy beállítása.

OK

Beállítás elfogadása vagy az aktuális mód megjelenítése.

VOL (HANGERŐ) ▲ / ▼

Hangerő beállítása.

MUTE (NÉMÍTÁS)

Hang ki-, ill. bekapcsolása.

LIST (LISTA)

Programlista megjelenítése (Lásd a 30. oldalt.)

PR (PROGRAM) ▲ / ▼

Program kiválasztása.

0-9 számgombok

- Program kiválasztása.
- Számozott menüelemek kiválasztása.

FAVOURITE (KEDVENC)

Átvált a kiválasztott kedvenc programra (lásd a 30. oldalon).

Q.VIEW (GYORSNÉZET)

Visszalépés az előző programhoz.

VIDEOMAGNÓ/DVD-vezérlő gombok

LG videomagnó vagy DVD-lejátszó vezérlése.

Bevezetés

A távirányító gombjainak funkciói

Elemek behelyezése

- 1** Nyissa ki a hátoldalon található elemtároló rekesz fedelét.

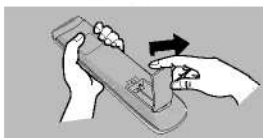

- 2** Helyezzen be két 1,5 voltos AA méretű ceruzaelemet a megfelelő polaritás figyelembevételével (figyelje a + és a - jeleket). Ne használjon együtt új és régi, használt elemeket.

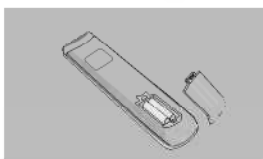

- 3** Zárja vissza a fedelet.

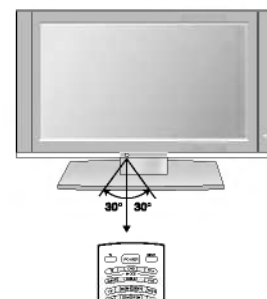
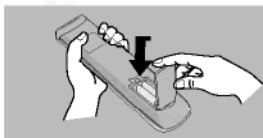

* A távvezérlőt a vevőegységtől számított 7 méteren belül, és a tengelyéhez képest 30 fokban (balra és jobbra egyaránt) szögön belül használhatja.

* A környezetvédelem támogatása érdekében a használt elemeket a kijelölt gyűjtőládákba helyezze el.

Falra szerelés: vízszintes felszerelés

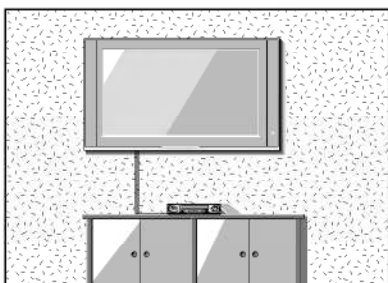

A megfelelő szellőzés érdekében a készülék minden oldalán hagyjon szabadon legalább 10 centiméternyi helyet. A felszereléssel kapcsolatos részletes információt az értékesítőtől kaphat, lásd a külön rendelhető dönthető fali tartókonzol felszerelési és beállítási útmutatóját.

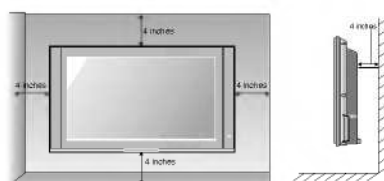

A készülék elhelyezése a talpon

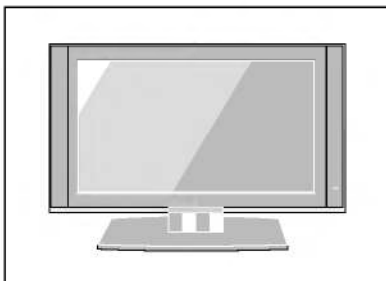

A megfelelő szellőzés érdekében a készülék minden oldalán hagyjon szabadon legalább 10 centiméternyi helyet.

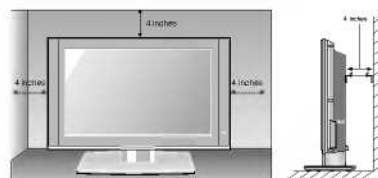

Bevezetés

Alapvető csatlakozások

- 1** Csatlakoztassa a szükséges kábeleket. Miután megfelelően csatlakoztatta a kábeleket, helyezze el azokat a kábeltartóban.

További készülékek csatlakoztatásához lásd a **Külső berendezés csatlakoztatása** című részt.

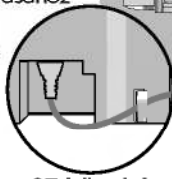

37 hüvelyk

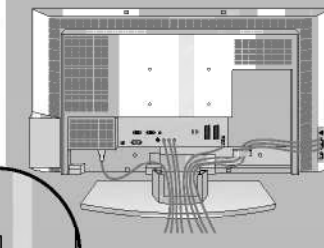

32/37 hüvelyk

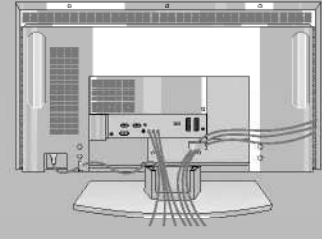

42 hüvelyk

- 2** Helyezze fel a KÁBELVEZETŐT az ábrán látható módon.

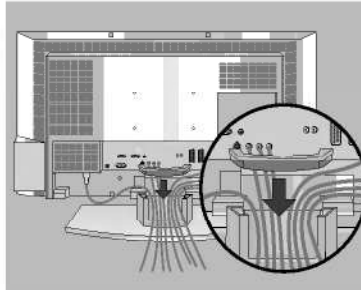

32/37 hüvelyk

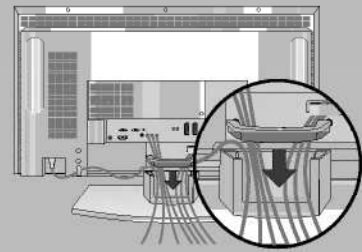

42 hüvelyk

- 3** Fogja össze a kábeleket a mellékelt kábelkötözővel.

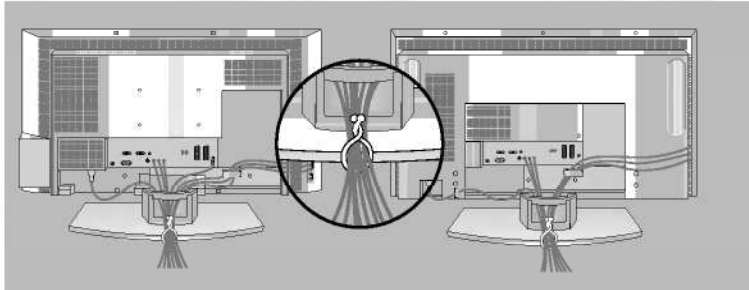

32/37 hüvelyk

42 hüvelyk

A KÁBELVEZETŐ eltávolítása

Fogja meg a KÁBELVEZETŐT két kézzel, majd húzza hátrafelé.



Ügyeljen arra, hogy a készüléket felemeléskor ne a **KÁBELVEZETŐNÉL** fogja meg.
- Ha a készülék leesik, az személyi sérüléshez vagy a készülék károsodásához vezethet.

Üzembe helyezés

Hogyan kell a falhoz erősíteni az összeszerelt terméket, hogy védje a készüléket a felborulástól

- A készüléket a falhoz közel állítsa fel, hogy fel ne boruljon, amikor hátrafelé nyomják.
- Az alábbi utasítások alapján a terméket biztonságosabb módon használhatja, mivel ha ilyen módon rögzíti a terméket a falhoz, akkor a termék nem borul fel, ha előre húzzák. Megakadályozza, hogy a termék előre zuhanjon, és személyi sérülést okozzon. Annak is elejét veszi, hogy a termék megsérüljön a leesés következtében. Ügyeljen arra, hogy gyerekek ne mászhasanak fel a termékre, és ne lóghassanak rajta.

32/37 hüvelyk

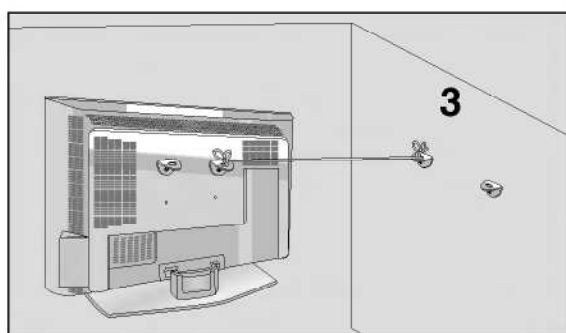
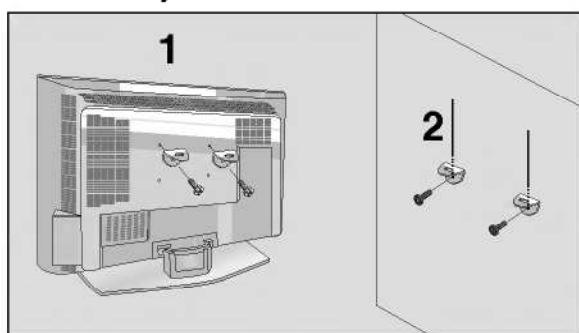

42 hüvelyk

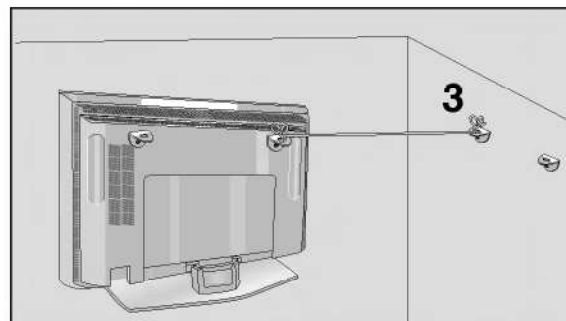
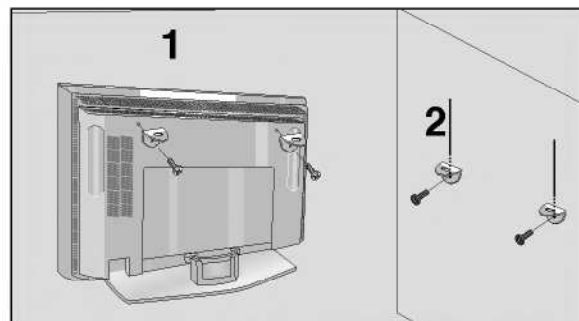

- 1** A konzolok és a csavarok segítségével rögzítse a terméket a falhoz az ábrán látható módon.
- 2** Rögzítse a konzolt a falra a csavarral (a csavar nem tartozéka a készüléknek, külön kell megvásárolni).
- 3** Erős kötelet használjon a termék lekötésére (nem tartozéka a készüléknek, külön kell megvásárolni). Biztonságosabb, ha úgy rögzíti a kötelet, hogy az vízszintes legyen a fal és a termék között.

Jegyzetek

- A termék áthelyezése előtt, először a köteleket oldja ki.
- A termékhez a méretéhez és súlyához elegendően nagy és szilárd tartót vagy szekrényt használjon.
- A termék biztonságos használatához győződjön meg arról, hogy a falra szerelt konzol magassága megegyezik a termékével.

Üzembe helyezés

Külső berendezés csatlakoztatása

A készülékek károsodásának elkerülése érdekében soha ne csatlakoztassa egyetlen berendezés tápkábelét sem addig, amíg nem végzett az összes készülék csatlakoztatásával.

Antenna csatlakoztatása

- Az optimális képminőség érdekében állítsa be az antenna irányát.
- Az antennakábel és az átalakító nem a készülék tartozéka.

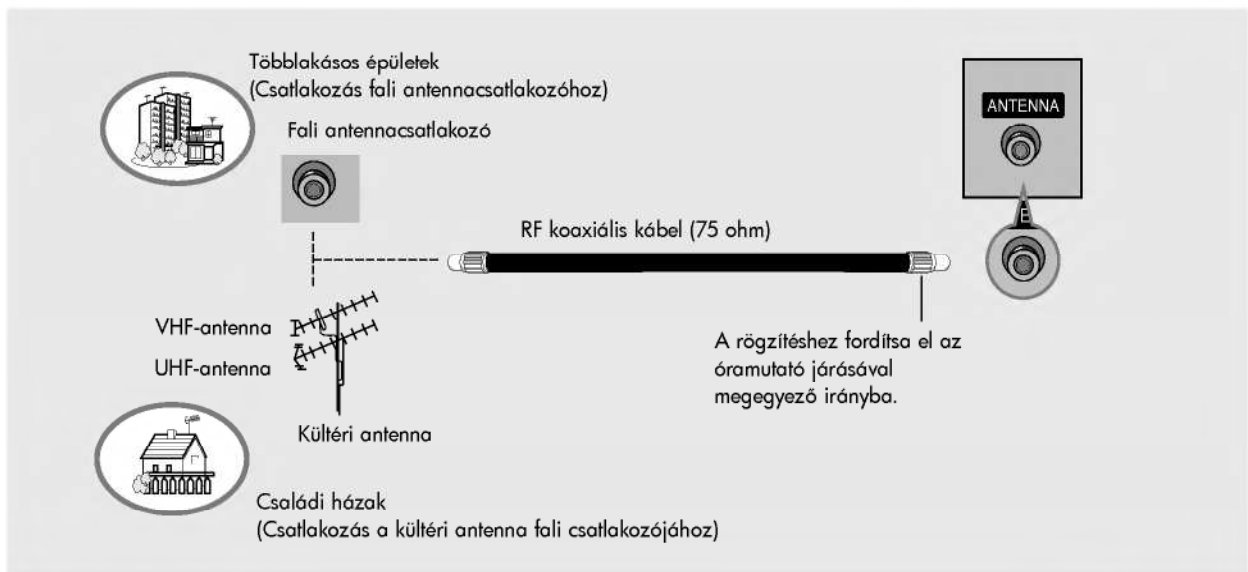

- Azokon a helyeken, ahol gyengébb a vétel, a jobb képminőség érdekében a jobb oldali ábrán látható módon csatlakoztasson jelerősítőt az antennához.
- Ha a jelet meg kívánja osztani két készülék között, a csatlakoztatáshoz használjon antenna-elosztót.



Fejhallgató-csatlakozó

A hangot fejhallgatón keresztül is hallgathatja.



- 1 Csatlakoztassa a fejhallgatót a készüléken található fejhallgató-csatlakozóba.
- 2 A fejhallgató hangerejének beállítását a **VOL (HANGERŐ)** ▲ / ▼ gomb megnyomásával végezheti el. Ha megnyomja a **MUTE (NÉMÍTÁS)** gombot, kikapcsolja a fejhallgatóban hallható hangot.



- Ha fejhallgatón keresztül hallgatja a hangot, a TV hangszórója nem szól.

Üzembe helyezés

Külső berendezés csatlakoztatása

Videomagnó beállítása

- A képzaj (interferencia) elkerülésének érdekében hagyjon megfelelő távolságot a videomagnó és a televízió között.
- Az állókép például videomagnóból származhat. A 4:3 arányú képfarmátum használata esetén előfordulhat, hogy az állókép később is látható marad a képernyő széllein.

Antennakábellel csatlakoztatva

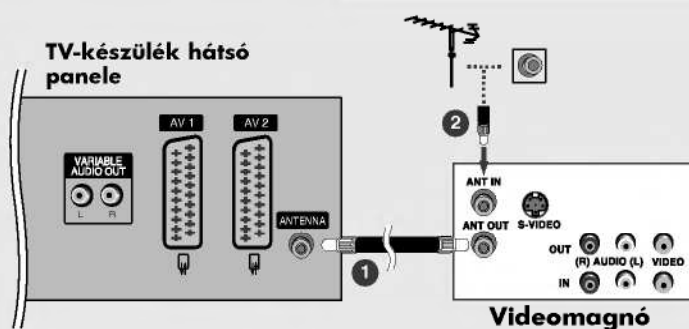

- 1 Csatlakoztassa a videomagnó **ANT OUT** csatlakozóját a készülék **Antenna** csatlakozójához.
- 2 Csatlakoztassa az antennakábelt a videomagnó **ANT IN** csatlakozójához.
- 3 Nyomja meg a videomagnó **PLAY (LEJÁTSZÁS)** gombját, majd állítsa be a megfelelő csatornát a készüléken.

Scart-kábellel csatlakoztatva

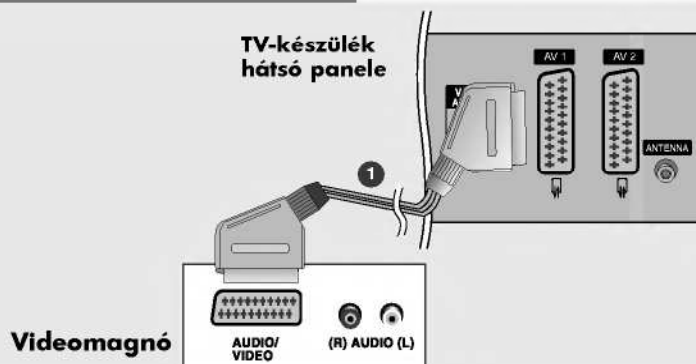

- 1 Csatlakoztassa a videomagnó Scart csatlakozóját a készülék **AV1** Scart csatlakozójához. Kérjük, használjon árnyékolt Scart-kábelt.
- 2 Helyezzen egy kazettát a videomagnóba, majd nyomja meg a videomagnó **PLAY (LEJÁTSZÁS)** gombját. (További tudnivalók a videomagnó használati útmutatójában találhatóak.)
- 3 A távirányító **INPUT (BEMENET)** gombjával válassza ki az **AV1** bemeneti jelforrást.
- Ha a videomagnót az **AV2** Scart aljzathoz csatlakoztatta, válassza ki az **AV2** bemeneti jelforrást.



- Ha a videomagnó az **AV1** vagy az **AV2** Scart csatlakozón keresztül AV-kapcsolójelet hoz létre, a készülék automatikusan átvált az **AV1** bemeneti jelforrásra. Ha azonban továbbra is TV módban szeretne maradni, nyomja meg a PR ▲ / ▼ gombot vagy a kívánt számgombot.
- A TV által vett programokat videoszalagra is rögzítheti.
- Az RGB (vörös, zöld és kék jelre bontott) jeltípus csak az **AV1** Scart csatlakozó esetén választható, és csak az **AV1** bemeneti jelforráson keresztül fogható. Ilyen jelet például fizetéses TV-dekóder, játékkonzol vagy fény CD-lejátszó adhat le, és a digitális jel az **AV1** Scart csatlakozón keresztül fogható.
- Ha az **AV1** és az **AV2** Scart csatlakozó egyidejűleg egy-egy videomagnóhoz csatlakozik, csak az **AV2** bemeneti jelforráson fogható.

RCA-kábellel csatlakoztatva

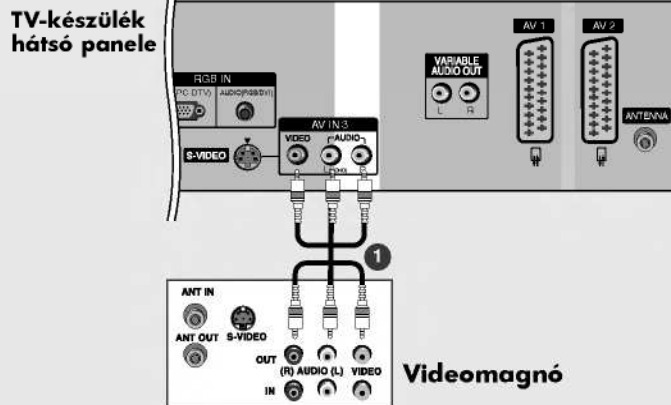

- 1 Kösse össze a videomagnó és a TV-készülék **AUDIO/VIDEO** csatlakozóit a megfelelő kábellel. A csatlakozók színeinek egyezniük kell. (Videó = sárga, bal audió = fehér, jobb audió = vörös)
- 2 Helyezzen egy kazettát a videomagnóba, majd nyomja meg a videomagnó **PLAY (LEJÁTSZÁS)** gombját. (További tudnivalók a videomagnó használati útmutatójában találhatók.)
- 3 A távirányító **INPUT (BEMENET)** gombjával válassza ki az **AV3** bemeneti jelforrást.



• Ha monó videomagnóval rendelkezik, csatlakoztassa a lejátszóból kiinduló hangkábel a készülék **AUDIO L/MONO** csatlakozójához.

S-Video kábellel csatlakoztatva

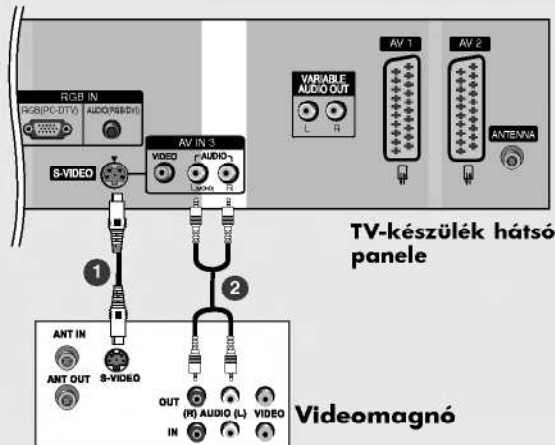

- 1 Csatlakoztassa a videomagnó **S-VIDEO** kimenetét a készülék **S-VIDEO** bemenetéhez. A képminőség így jobb lesz, mint ha a videomagnót a hagyományos Video bemenetbe csatlakoztatja.
- 2 Kösse össze a videomagnó és a TV-készülék **AUDIO** csatlakozóit a megfelelő kábellel.
- 3 Helyezzen egy kazettát a videomagnóba, majd nyomja meg a videomagnó **PLAY (LEJÁTSZÁS)** gombját. (További tudnivalók a videomagnó használati útmutatójában találhatók.)
- 4 A távirányító **INPUT** gombjával válassza ki az **S-Video** bemeneti jelforrást.

Üzembe helyezés

Külső berendezés csatlakoztatása

DVD beállítása

Kompozit kábellel csatlakoztatva

TV-készülék oldalsó panele
37/42 hüvelyk 32 hüvelyk

1 Csatlakoztassa a DVD videokimeneteit (Y, Pb, Pr) a készülék **COMPONENT VIDEO (Y, Pb, Pr)** bemeneteihez.
2 Csatlakoztassa a DVD audiokimeneteit a készülék **COMPONENT AUDIO** bemeneti csatlakozóihoz.
3 Kapcsolja be a DVD-lejátszót, majd helyezzen be egy DVD-lemezt.
4 A távirányító **INPUT** gombjával válassza ki a **Component** (Kompozit) bemeneti jelforrást.
5 A DVD-lejátszó működéséről további tudnivalókat a lejátszó használati útmutatójában talál.

• Kompozit bemeneti csatlakozók
A jobb képminőség érdekében az alábbi táblázatban látható módon csatlakoztassa a DVD-lejátszót a kompozit bemenetekhez.

| | | | |
|---|---|----------------|----------------|
| Kompozit csatlakozók a TV-n | Y | P _B | P _R |
| Videokimeneti csatlakozók a DVD-lejátszón | Y | P _b | P _r |
| | Y | B-Y | R-Y |
| | Y | C _b | C _r |
| | Y | P _B | P _R |

Scart-kábellel csatlakoztatva

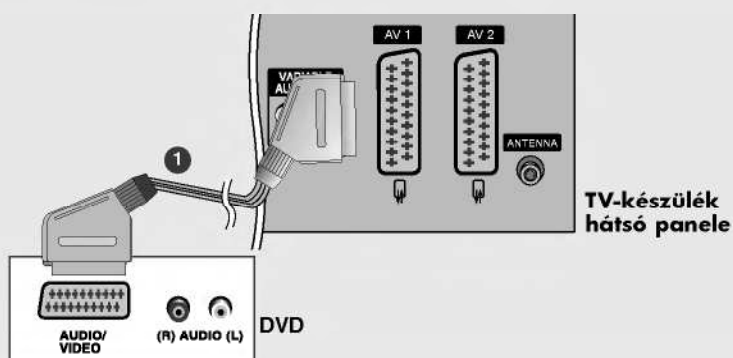

HDMI kábellel csatlakoztatva

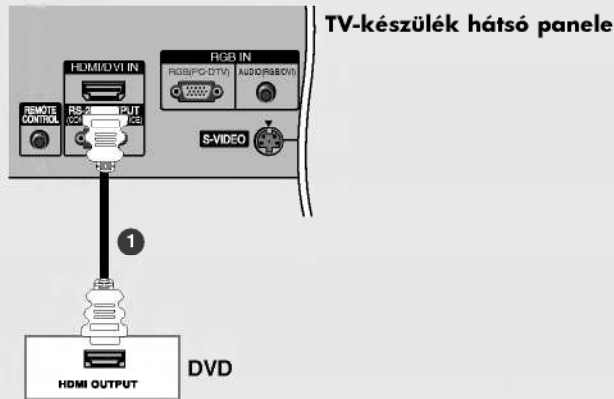

- 1 Csatlakoztassa a DVD HDMI kimenetét a készülék **HDMI/DVI IN** csatlakozójához.
- 2 A távirányító **INPUT** gombjával válassza ki a **HDMI DTV** bemeneti jelforrást.
- 3 A DVD-lejátszó működéséről további tudnivalókat a lejátszó használati útmutatójában talál.



- A TV a HDMI kábelen keresztül képes a kép- és hangjel egyidejű fogadására.

Külső sztereó csatlakozó

- Ide csatlakoztathatja a külső erősítőt vagy a surround hangrendszer mélysugárzója

TV-készülék hátsó panele

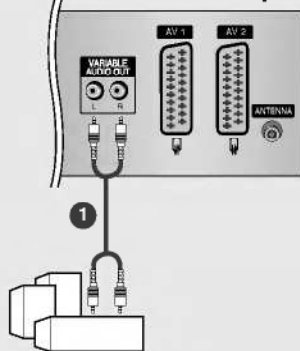

Analóg sztereó erősítő

- 1 Csatlakoztassa a sztereó rendszer erősítőjének csatlakozóit a készüléken található **VARIABLE AUDIO OUT** feliratú csatlakozókhoz.
- 2 Állítsa be a hangszórókat az analóg sztereó erősítő segítségével, az erősítővel kapott használati utasítás alapján.
 - Amikor a készüléket külső audioeszközhöz csatlakoztatja, például erősítőhöz vagy hangszórókhöz, kapcsolja ki a TV hangszóróit. (Lásd a 36. oldalt.)

Üzembe helyezés

Külső berendezés csatlakoztatása

STB (Set-Top Box) beállítása

Kompozit kábellel csatlakoztatva

TV-készülék oldalsó panele
37/42 hüvelyk 32 hüvelyk

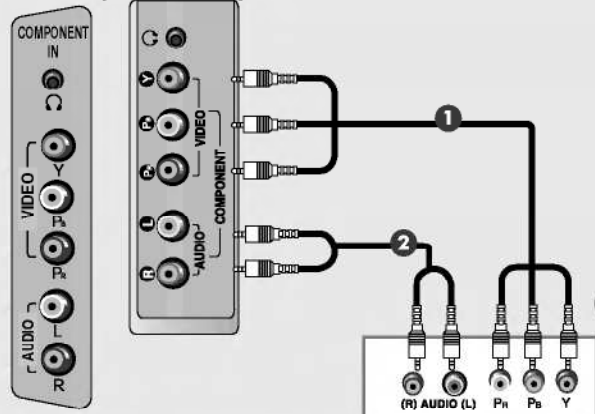

DTV-vevőkészülék (set-top box)

- 1 Csatlakoztassa a DVD videokimeneteit (Y, PB, PR) a készülék **COMPONENT VIDEO (Y, PB, PR)** bemeneteihez.
- 2 Csatlakoztassa a DVD audiokimeneteit a készülék **COMPONENT AUDIO** bemeneti csatlakozóihoz.
- 3 Kapcsolja be a digitális set-top box egységet. (A pontos tudnivalókat a digitális set-top box kézikönyvében találhatja meg.)
- 4 A távirányító **INPUT** gombjával válassza ki a **Component** (Kompozit) bemeneti jelforrást.

HDMI kábellel csatlakoztatva

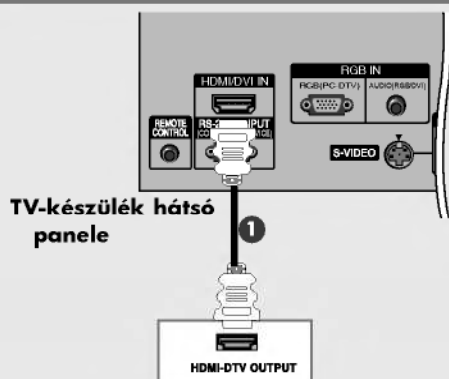

DTV-vevőkészülék (set-top box)

- 1 Csatlakoztassa a digitális set-top box HDMI kimenetét a készülék **HDMI/DVI IN** csatlakozójához.
- 2 Kapcsolja be a digitális set-top box egységet. (A pontos tudnivalókat a digitális set-top box kézikönyvében találhatja meg.)
- 3 A távirányító **INPUT** gombjával válassza ki a **HDMI DTV** bemeneti jelforrást.



• A TV a HDMI kábelen keresztül képes a kép- és hangjel egyidejű fogadására.

Csatlakoztatás D-sub-kábellel

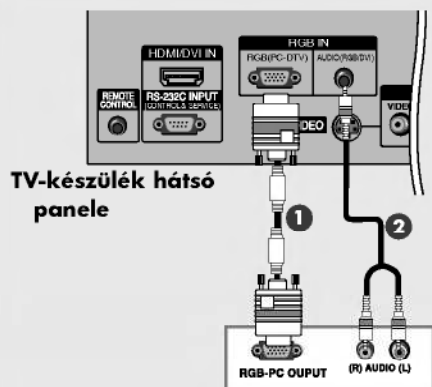

DTV-vevőkészülék (set-top box)

- 1 Csatlakoztassa a digitális set-top box RGB kimenetét a készülék **RGB(PC-DTV)** csatlakozójához.
- 2 Csatlakoztassa a set-top box audió kimeneteit a készülék **AUDIO(RGB/DVI)** csatlakozójához.
- 3 Kapcsolja be a digitális set-top box egységet. (A pontos tudnivalókat a digitális set-top box kézikönyvében találhatja meg.)
- 4 A távirányító **INPUT** gombjával válassza ki a **RGB DTV** bemeneti jelforrást.

HDMI - DVI kábellel csatlakoztatva

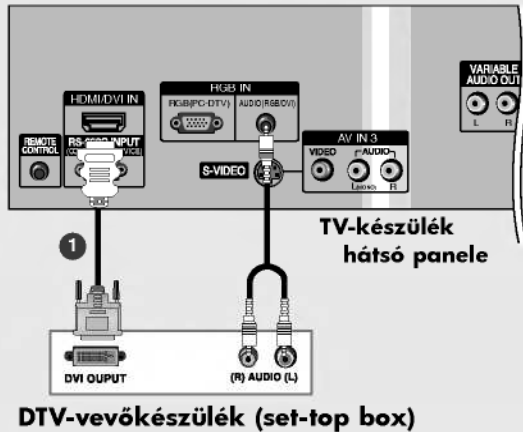

- 1 Csatlakoztassa a digitális set-top box DVI kimenetét a készülék **HDMI/DVI IN** csatlakozójához.
- 2 Csatlakoztassa a set-top box audió kimeneteit a készülék **AUDIO(RGB/DVI)** csatlakozójához.
- 3 Kapcsolja be a digitális set-top box egységet. (A pontos tudnivalókat a digitális set-top box kézikönyvében találhatja meg.)
- 4 A távirányító **INPUT** gombjával válassza ki a **HDMI DTV** bemeneti jelforrást.



- Ha a STB rendelkezik DVI-kimenettel, és nem rendelkezik HDMI-kimenettel, az audiócsatlakozást külön kell megoldani.

Kábeltévé beállítása

- Miután előfizetett valamelyik helyi kábeltévé-szolgáltatásra, és telepítette az átalakítót, nézheti a kábeltévé programjait.
- A kábeltévéről további információkat a helyi kábeltévé-szolgáltatótól kaphat.

RCA kábellel csatlakoztatva

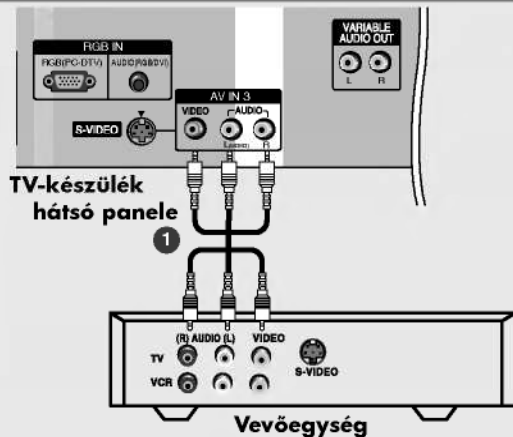

- 1 Kösse össze a vevőegység és a TV-készülék **AUDIO/VIDEO** csatlakozóit a megfelelő kábellel. A csatlakozók színeinek egyezniük kell. (Videó = sárga, bal audió = fehér, jobb audió = vörös)
- 2 A távirányító **INPUT (BEMENET)** gombjával válassza ki az **AV3** bemeneti jelforrást.
- 3 Programválasztáshoz használja a vevőegység távirányítóját.

S-Video kábellel csatlakoztatva

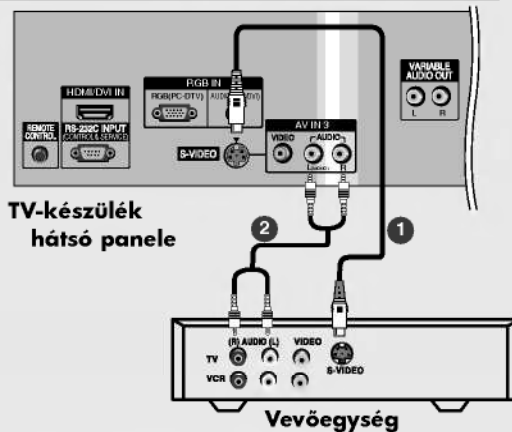

- 1 Csatlakoztassa a vevőegység **S-VIDEO** kimenetét a készülék **S-VIDEO** bemenetéhez. A képminőség jobb lesz.
- 2 Kösse össze a vevőegység és a TV-készülék **AUDIO** csatlakozóit a megfelelő kábellel.
- 3 A távirányító **INPUT** gombjával válassza ki az **S-Video** bemeneti jelforrást.
- 4 Programválasztáshoz használja a vevőegység távirányítóját.

Üzembe helyezés

Külső berendezés csatlakoztatása

Külső AV-forrás beállítása

RCA kábellel csatlakoztatva

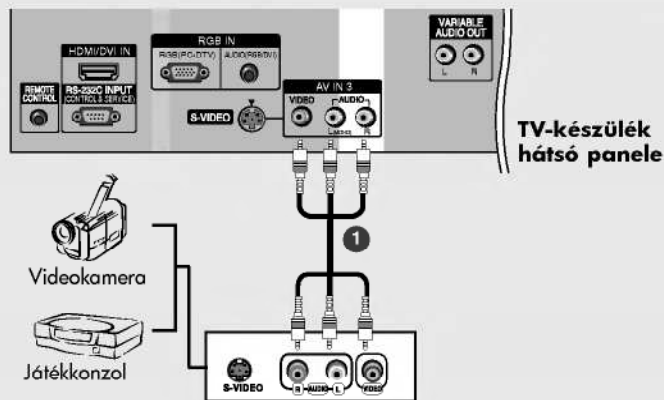

- 1 Kösse össze a videomagnó és a TV-készülék **AUDIO/VIDEO** csatlakozóit a megfelelő kábellel. A csatlakozók színeinek egyezniük kell. (Videó = sárga, bal audió = fehér, jobb audió = vörös)
- 2 A távirányító **INPUT** (BEMENET) gombjával válassza ki az **AV3** bemeneti jelforrást.
- 3 Kapcsolja be a csatlakoztatott külső berendezést.
További tudnivalókat a külső berendezés használati útmutatójában talál.

S-Video kábellel csatlakoztatva

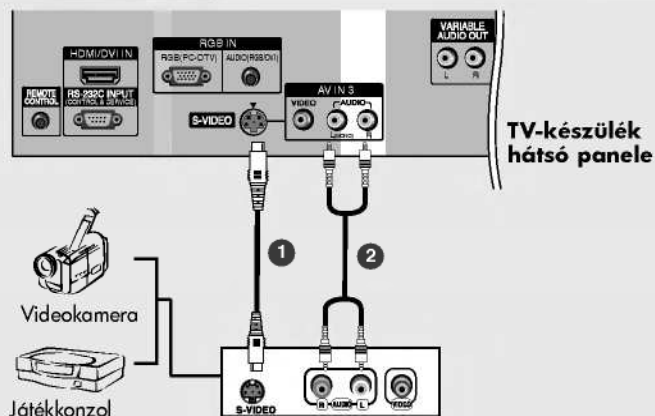

- 1 Csatlakoztassa a külső berendezés **S-VIDEO** kimenetét a készülék **S-VIDEO** bemenetéhez. A képminőség jobb lesz.
- 2 Kösse össze a külső berendezés és a TV-készülék **AUDIO** csatlakozóit a megfelelő kábellel.
- 3 A távirányító **INPUT** (BEMENET) gombjával válassza ki az **S-Video** bemeneti jelforrást.
- 4 Kapcsolja be a csatlakoztatott külső berendezést.
További tudnivalókat a külső berendezés használati útmutatójában talál.

Számítógép beállítása

Csatlakoztatás D-sub-kábellel

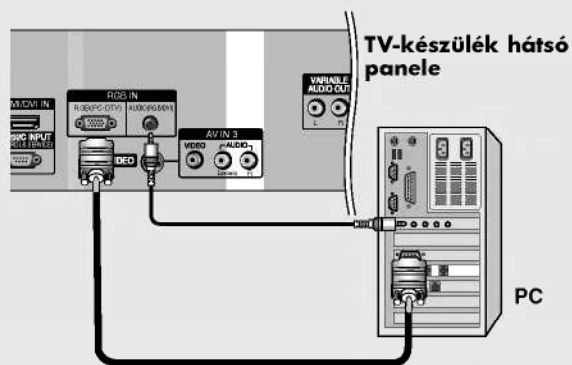

- 1 Csatlakoztassa a számítógép RGB-kimenetét a készülék **RGB (PC-DTV)**-csatlakozójához.
- 2 Csatlakoztassa a számítógép audiókimenetét a készülék **AUDIO(RGB/DVI)** csatlakozójához.
- 3 Kapcsolja be a számítógépet és a készüléket.
- 4 A távirányító **INPUT** gombjával válassza ki az **RGB PC** bemeneti jelforrást.

HDMI - DVI kábellel csatlakoztatva

TV-készülék hátsó panele

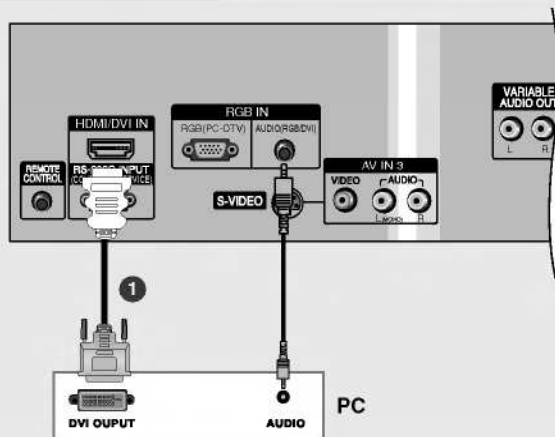

- 1 Csatlakoztassa a számítógép DVI-kimenetét a készülék **HDMI/DVI IN**-csatlakozójához.
- 2 Csatlakoztassa a számítógép audiókimenetét a készülék **AUDIO(RGB/DVI)** csatlakozójához.
- 3 Kapcsolja be a számítógépet és a készüléket.
- 4 A távirányító **INPUT** gombjával válassza ki az **HDMI PC** bemeneti jelforrást.



- Ha a számítógép rendelkezik DVI-kimenettel, és nem rendelkezik HDMI-kimenettel, az audiócsatlakozást külön kell megoldani.

Üzembe helyezés

Külső berendezés csatlakoztatása

Választható képernyőfelbontá

■ PC (Monitor megjelenítési jellemzői)

| Felbontás | Vízszintes frekvencia (kHz) | Függőleges frekvencia (Hz) |
|-------------------|-----------------------------|----------------------------|
| 720 x 400 | 31,468 | 70 |
| 640 x 480 | 31,469 37,500 | 60 75 |
| 800 x 600 | 37,879 46,875 | 60 75 |
| 832 x 624 | 49,725 | 75 |
| 1024 x 768 (XGA) | 48,363 56,470 60,123 | 60 70 75 |
| 1280 x 768 (WXGA) | 47,776 | 60 |
| 1360 x 768 (WXGA) | 47,720 | 60 |
| 1366 x 768 (WXGA) | 47,720 | 60 |



Megjegyzés

- Az optimális képminőség érdekében használja a szabványos WXGA1360x768 számítógép-jelkimenetet 60 Hz-es frissítési frekvenciával. Egyéb formátumok (VGA, SVGA stb.) és frissítési frekvenciák használata ronthatja a képminőséget. (A számítógép videokimeneti formátumának beállításáról a számítógép használati útmutatójában olvashat bővebben).
- Ha a képernyőn az **No signal** (Eltérő frekvencia) üzenet jelenik meg, állítsa be a számítógép jelkimenetét a **Monitor megjelenítési jellemzői** táblázatban felsorolt egyik formátumra.
- A vízszintes és a függőleges frekvencia bemeneti szinkronizálása külön történik.

DPM (Képernyő-energiagazdálkodás) mód

Ha a számítógép energiatakarékos üzemmódba kapcsol, a monitor automatikusan DPM módba vált.

Ha nem a készülékhez kapott PC-kábelt használja, előfordulhat, hogy a DPM mód nem működik.

- Az **DPM (Képernyő-energiagazdálkodás) mód** funkció nem használható HDMI PC módban

■ DTV

| Mód | Csatlakozó | Component | RGB (DTV) | HDMI (DTV) |
|-------|------------|-----------|-----------|------------|
| 480i | | o | x | x |
| 576i | | o | x | x |
| 480p | | o | o | o |
| 576p | | o | o | o |
| 720p | | o | o | o |
| 1080i | | o | o | o |

Tápkábel csatlakoztatása

- Csatlakoztassa a tápkábelt az ábrán látható módon.

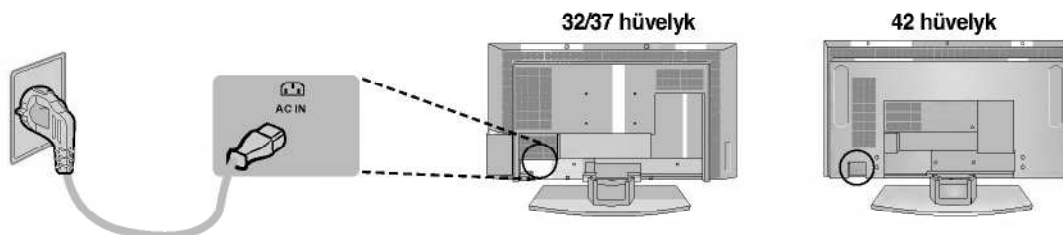

Működés

A készülék alapvető működése

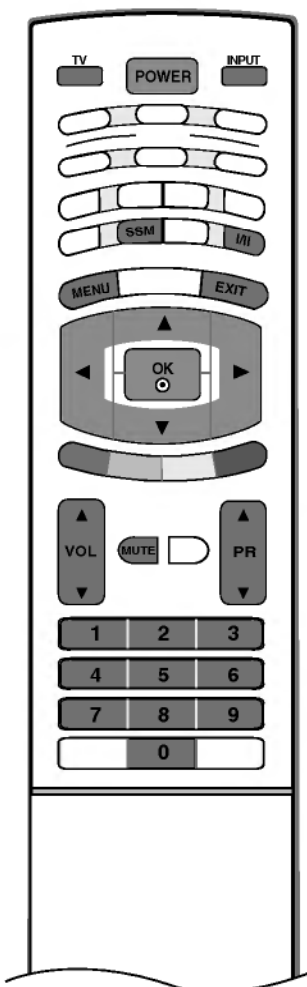

A készülék be/kikapcsolása

1 Először csatlakoztassa az összes berendezést. Csatlakoztassa a tápkábelt a készülékhez, majd a kábel másik végét dugja be a fali aljzatba. A TV-készülék bekapcsolásához nyomja meg a készüléken található **POWER** (TÁPELLÁTÁS) gombot. Kigyullad a tápellátás jelzőfénye.

- Készenléti üzemmódban a **POWER** (TÁPELLÁTÁS), a **PR** ▲ / ▼, a **TV, INPUT** vagy a **MULTIMEDIA** (MULTIMÉDIA) gombok, illetve a távirányító számgombjai bármelyikének megnyomásával bekapcsolható a készülék.

2 A TV-készülék kikapcsolásához nyomja meg a távirányító **POWER** (TÁPELLÁTÁS) gombját. Ha hosszabb időre elutazik otthonról, húzza ki a tápdugót a fali aljzattól.

Hangerő beállítása

1 A hangerő beállítását a **VOL** ▲ / ▼ gomb megnyomásával végezheti el.

2 A hang elnémításához nyomja meg a **MUTE** (NÉMÍTÁS) gombot. A némítást a **MUTE** (NÉMÍTÁS), a **VOL** ▲ / ▼, az **I/II** vagy az **SSM** gomb megnyomásával szüntetheti meg.

Programválasztás

1 A kívánt programszámot a **PR** ▲ / ▼ vagy a számgombok használatával választhatja ki.

Nyelvválasztás a képernyőn

1 Nyomja meg a **MENU** gombot, majd a ▲ / ▼ gomb segítségével válassza ki a **SPECIAL** (SPECIÁLIS) menüt.

2 A **Language** (Nyelv) lehetőséget a ►, majd a ▲ / ▼ gomb megnyomásával választhatja ki.

3 Nyomja meg a ►, majd a ▲ / ▼ gombot és válassza ki a megfelelő nyelvet. A képernyőn a beállítások a kiválasztott nyelven fognak megjelenni.

4 Nyomja meg az **OK** gombot.

5 A normál TV nézethez való visszatéréshez nyomja meg a **EXIT** gombot.

Működés

A készülék alapvető működése

A képernyőn megjelenő menü használata

- 1 Nyomja meg a **MENU** gombot, majd a **▲ / ▼** gomb segítségével jelenítse meg a menüket.
- 2 A menüelemet a **▶**, majd a **▲ / ▼** gomb megnyomásával választhatja ki.
- 3 Az almenüben vagy a legördülő menüben lévő elem beállítását a **◀ / ▶** gombbal módosíthatja.
A menüben az **OK** vagy a **MENU (MENÜ)** gomb megnyomásával léphet át felsőbb szintű menüre.

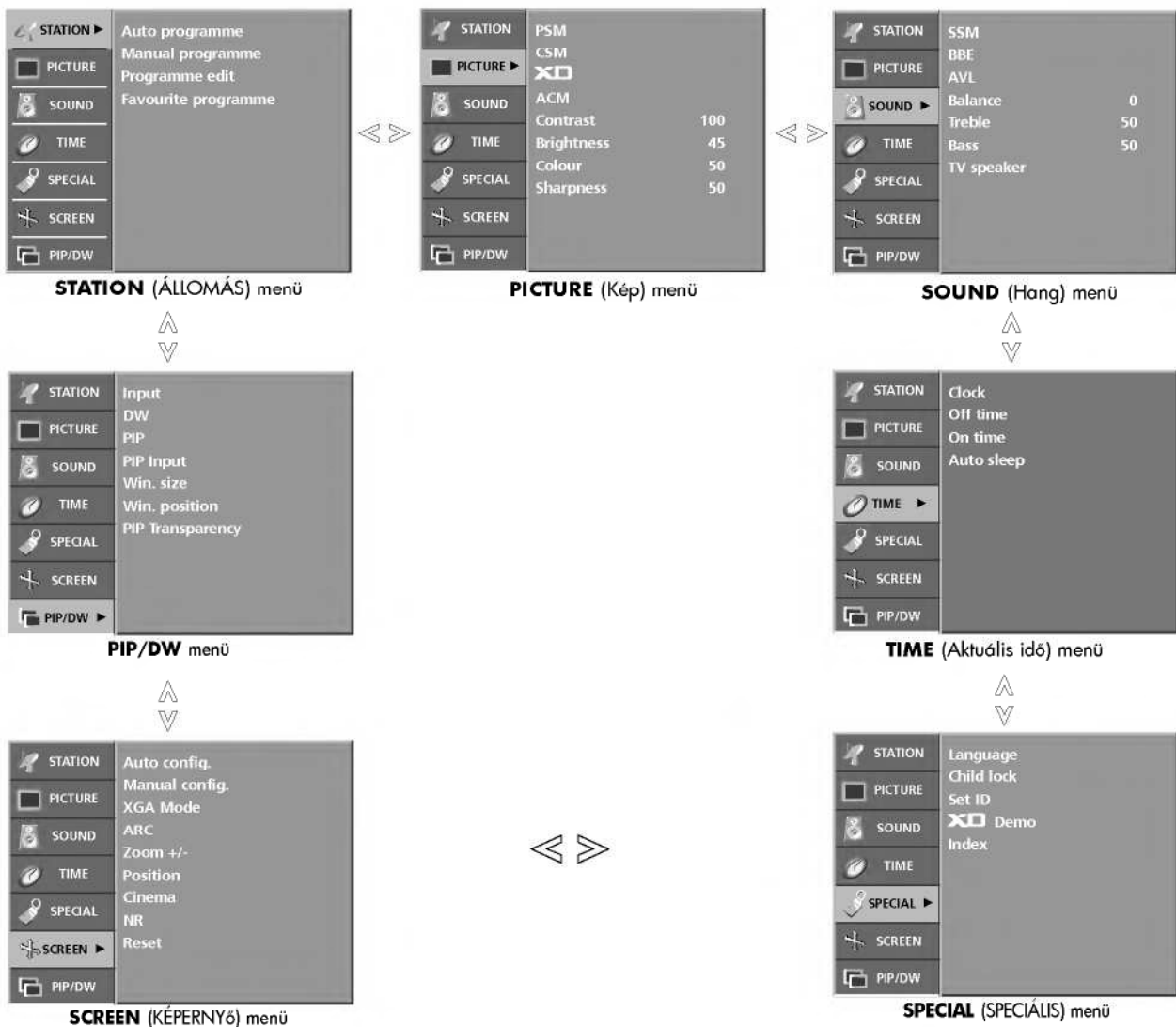

Megjegyzés

- a. Az OSD (Képernyőn megjelenő menü) funkció a grafikus ábrák segítségével a képernyő kényelmes beállítását teszi lehetővé.
- b. A kézikönyvben szereplő OSD-ábrák az Ön által vásárolt termék OSD-menüjétől eltérőek lehetnek, mivel csak példaként segítik a készülék üzemeltetésének bemutatását.
- c. Teletext módban a menük nem jelennek meg.

Tévéállomások beállítása

A programszámok (0-tól 99-ig) segítségével összesen 100 tévéállomás tárolható. Az állomások alapbeállítását követően a ▲ / ▼ vagy a számgombok használatával keresheti meg a beprogramozott állomásokat.

Az állomások az automatikus vagy a kézi üzemmódok segítségével finomhangolhatók.

Automatikus programbeállítás

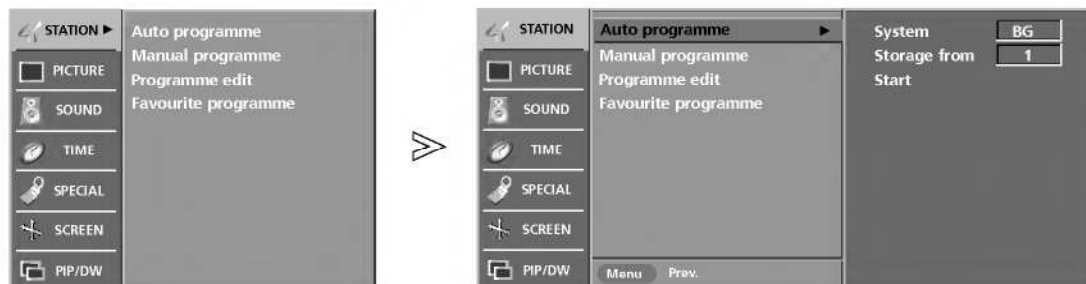

MAGYAR

- A módszer segítségével tárolható a készülék által fogható összes állomás. Ajánlatos a készülék üzembe helyezésekor az automatikus programozás funkciót használni.

1 Nyomja meg a **MENU** gombot, majd a ▲ / ▼ gomb segítségével válassza ki a **STATION (ÁLLOMÁS)** menüt.

2 A ► és a ▲ / ▼ gomb segítségével válassza ki az **Auto programme** funkciót.

3 A **System** (Rendszer) lehetőséget a ►, majd a ▲ / ▼ gomb megnyomásával választhatja ki.

4 A készülék rendszermenüjét a ◀ / ▶ gomb megnyomásával választhatja ki.

BG : PAL B/G, SECAM B/G (Európa/Kelet-Európa)
I : PAL I/II (Egyesült Királyság/Irország)
DK : PAL D/K, SECAM D/K (Kelet-Európa)
L : SECAM L/L' (Franciaország)

5 A **Storage from** lehetőséget a ▲ / ▼ gomb megnyomásával választhatja ki.

6 A kezdő program számát a ◀ / ▶ vagy a számgombok használatával választhatja ki. A számgombok használatakor a 10 alatti számok elé írjon 0-öt (például 5 esetén 05-öt írjon be).

7 A **Start** lehetőséget a ▲ / ▼ gomb megnyomásával választhatja ki.

8 Az automatikus programozás elindításához nyomja meg a ► gombot. A készülék tárolja az összes fogható állomást. Tárolja az állomás nevét is a VPS (Video Programme Service), a PDC (Programme Delivery Control) vagy a TELETEXT adatokat küldő állomásokhoz. Ha az állomáshoz nem rendelhető név, akkor a készülék a csatormaszámot rendeli hozzá egy C (V/UHF 01-69) vagy S (01-47-es kábel) betűvel az elején.

Az automatikus programozás leállításához nyomja meg a **MENU** gombot. Az automatikus programozás befejezése után megjelenik a képernyőn a Programozás menü. A tárolt program szerkesztéséről bővebb tájékoztatást olvashat a Program szerkesztése című részben.

9 A normál TV nézethez való visszatéréshez nyomja meg a **EXIT** gombot.

Tévéállomások beállítása

Kézi programbeállítás

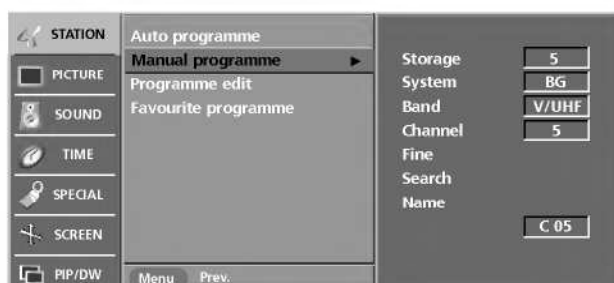

- A programokat kézzel is beállíthatja, és az állomásokat tetszés szerinti sorrendbe rendezheti.

- 1 Nyomja meg a **MENU** gombot, majd a **▲ / ▼** gomb segítségével válassza ki a **STATION(ÁLLOMÁS)** menüt.
- 2 A **Manual programme** (Kézi hangolás) lehetőséget a **▶**, majd a **▲ / ▼** gomb megnyomásával választhatja ki.
- 3 A **Storage** lehetőség kiválasztásához nyomja meg a **▶**, majd a **▲ / ▼** gombot.
- 4 A kívánt program számát (0-99) a **◀ / ▶** vagy a számgombok használatával választhatja ki. A számgombok használatakor a 10 alatti számok elé írjon 0-át (például 5 esetén 05-öt írjon be).
- 5 A **System** (Rendszer) lehetőséget a **▲ / ▼** gomb megnyomásával választhatja ki.
 - BG** : PAL B/G, SECAM B/G (Európa/Kelet-Európa)
 - I** : PAL I/II (Egyesült Királyság/Írország)
 - DK** : PAL D/K, SECAM D/K (Kelet-Európa)
 - L** : SECAM L/L' (Franciaország)
- 7 A **Band** lehetőséget a **▲ / ▼** gomb megnyomásával választhatja ki.
- 8 A **V/UHF** vagy a **Cable** (Kábel) lehetőséget a **◀ / ▶** gomb megnyomásával választhatja ki.
- 9 A **Channel** (Csatorna) lehetőség kiválasztásához nyomja meg a **▲ / ▼** gombot.
- 10 A kívánt programot a **◀ / ▶** gomb vagy a számgombok segítségével választhatja ki. Ha lehet, válassza ki a program számát közvetlenül, a számgombok megnyomásával. A 10 alatti számok elé írjon 0-át (például 5 esetén 05-öt írjon be).
- 11 A Keresés lehetőséget a **▲ / ▼** gomb megnyomásával választhatja ki.
- 12 Nyomja meg a **◀ / ▶** gombot a keresés elindításához. A keresés megáll, ha egy állomást talál.
- 13 A tároláshoz nyomja meg az **OK** gombot.
- 14 Ha egy másik állomást szeretne tárolni, ismételje meg a **3-13.** lépést.
- 15 A normál TV nézethez való visszatéréshez nyomja meg a **EXIT** gombot.

Finomhangolás



MAGYAR

- Általában a finomhangolásra akkor van szükség, ha a vétel minősége nem megfelelő.

- 1** Nyomja meg a **MENU** gombot, majd a **▲ / ▼** gomb segítségével válassza ki a **STATION (ÁLLOMÁS)** menüt.
- 2** A **Manual programme** (Kézi hangolás) lehetőséget a **▶**, majd a **▲ / ▼** gomb megnyomásával választhatja ki.
- 3** A **Fine** lehetőség kiválasztásához nyomja meg a **▶**, majd a **▲ / ▼** gombot.
- 4** A **◀ / ▶** gomb segítségével történő finomhangolással elérheti a legjobb kép- és hangminőséget.
- 5** A tároláshoz nyomja meg az **OK** gombot.
- 6** A normál TV nézethez való visszatéréshez nyomja meg a **EXIT** gombot.



Tévéállomások beállítása

Állomásnév hozzárendelése



- A programszámhoz öt karakterből álló állomásnevet is rendelhet.

- 1** Nyomja meg a **MENU** gombot, majd a **▲ / ▼** gombot a **STATION** (ÁLLOMÁS) menü kiválasztásához.
- 2** A **Manual programme** (Kézi hangolás) lehetőséget a **▶**, majd a **▲ / ▼** gomb megnyomásával választhatja ki.
- 3** A **Name** (Név) lehetőséget a **▶**, majd a **▲ / ▼** gomb megnyomásával választhatja ki.
- 4** Nyomja meg a **▶**, majd a **▲ / ▼** gombot. Használhatja az üres gombot, a **+**, **-** gombot, a **0-9** számgombokat, valamint az **A-Z** betűket.
- 5** A **◀ / ▶** gomb megnyomásával válassza ki a helyet, majd válassza ki a második karaktert, és így tovább.
- 6** A tároláshoz nyomja meg az **OK** gombot.
- 7** A normál TV nézethez való visszatéréshez nyomja meg a **EXIT** gombot.

Program szerkesztése

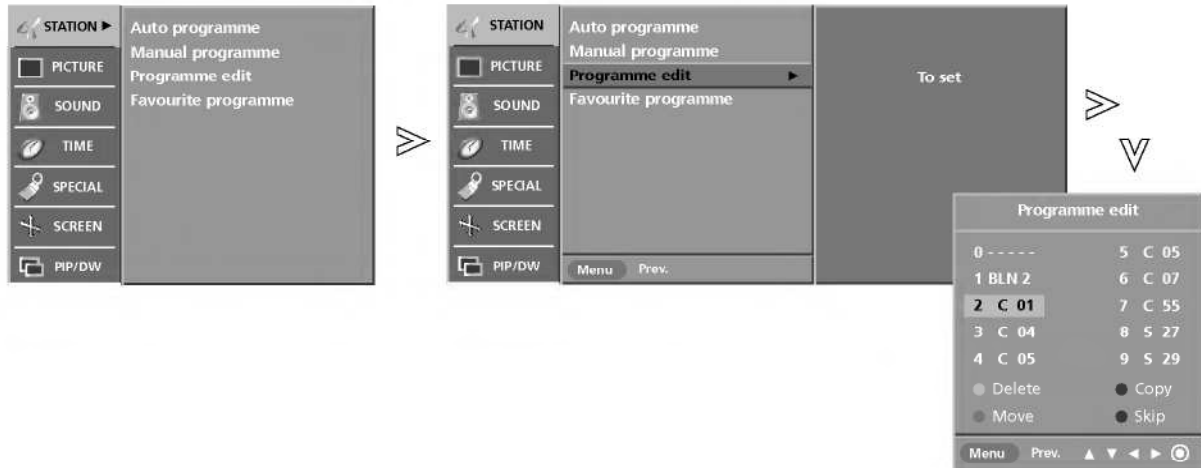

MAGYAR

- A funkció lehetővé teszi a tárolt programok törlését vagy átmoválását. Az állomásokat áthelyezheti egy másik programszámra vagy üres állomásadatokat szűrhet be a kiválasztott programszámhoz.

- 1 Nyomja meg a **MENU** gombot, majd a **▲ / ▼** gombot a **STATION (ÁLLOMÁS)** menü kiválasztásához.
- 2 A **programme edit** (Programozás) lehetőséget a **▶**, majd a **▲ / ▼** gomb megnyomásával választhatja ki.
- 3 A **programme edit** (Programozás) menü megjelenítéséhez nyomja meg a **▶** gombot.

■ Program törlése

1. Válassza ki a törlendőprogramot a **▲ / ▼ / ◀ / ▶** gomb segítségével.
2. Nyomja meg kétszer a **PIROS** gombot.
A készülék törli a kiválasztott programot, és az utána következő programokat egy hellyel feljebb tolja.

■ Program másolása

1. Válassza ki a másolandó programot a **▲ / ▼ / ◀ / ▶** gomb segítségével.
2. Nyomja meg a **ZÖLD** gombot.
A készülék az utána következő programokat egy hellyel lejjebb tolja.

■ Program áthelyezése

1. Válassza ki az áthelyezendő programot a **▲ / ▼ / ◀ / ▶** gomb segítségével.
2. Nyomja meg a **SÁRGA** gombot.
3. Helyezze át a programot a megfelelő programszámhoz a **▲ / ▼ / ◀ / ▶** gomb segítségével.
4. Nyomja meg ismét a **SÁRGA** gombot a funkció kikapcsolásához.

■ Programszám átugrása

1. Válassza ki az átugrandó programszámot a **▲ / ▼ / ◀ / ▶** gomb segítségével.
2. Nyomja meg a **KÉK** gombot. Az átugrott program kék színre vált.
3. Nyomja meg ismét a **KÉK** gombot az átugrott program kikapcsolásához. A programszám átugrása azt jelenti, hogy azt nem választhatja ki a **▲ / ▼** gomb segítségével a normál tévénézés során. Ha ki szeretné választani az átugrott programot, a számgombok segítségével adja meg közvetlenül a program számát vagy válassza ki azt a Programozás, illetve a Table (Táblázat) menüben.

- 4 A normál TV nézethez való visszatéréshez nyomja meg a **EXIT** gombot.



Tévéállomások beállítása

Kedvenc program



- A funkció segítségével közvetlenül kiválaszthatja a kedvenc programokat.
- Kétszer nyomja meg a **FAVOURITE** gombot a tárolt kedvenc programok kiválasztásához.

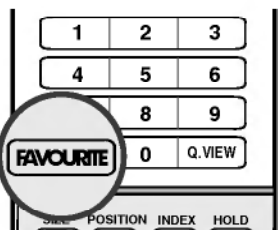

- 1 Nyomja meg a **MENU** gombot, majd a **▲ / ▼** gomb segítségével válassza ki a **STATION (ÁLLOMÁS)** menüt.
- 2 A **Favourite programme** (Kedvencek) lehetőséget a **▶**, majd a **▲ / ▼** gomb megnyomásával választhatja ki.
- 3 Nyomja meg a **▶** gombot.
- 4 Nyomja meg a **▲ / ▼** gombot a ----- lehetőség kiválasztásához.
- 5 A megfelelő programot a **◀ / ▶** gomb vagy a számgombok segítségével választhatja ki. A 10 alatti számok elé írjon 0-át (például 5 esetén 05-öt írjon be).
- 6 Ha egy másik programot szeretne tárolni, ismételje meg a **4-5.** lépést. Legfeljebb 8 programot tárolhat.
- 7 A normál TV nézethez való visszatéréshez nyomja meg a **EXIT** gombot.

A programtáblázat behívása

- A memóriában tárolt programokat a programtáblázat megjelenítésével ellenőrizheti.

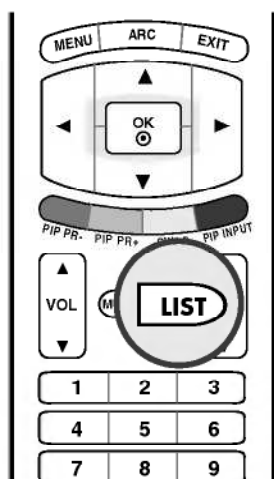

■ A programtáblázat megjelenítése

A **Programme table** (Programtáblázat) menü megjelenítéséhez nyomja meg a **LIST (LISTA)** gombot.

A képernyőn megjelenik a programtáblázat. Egy programtáblázat tíz programot tartalmaz az alábbiakban leírtak szerint.

| | | | |
|---|-------|---|------|
| 0 | ---- | 5 | C 05 |
| 1 | BLN 2 | 6 | C 07 |
| 2 | C 01 | 7 | C 55 |
| 3 | C 04 | 8 | S 27 |
| 4 | C 05 | 9 | S 29 |



Megjegyzés

- a. A táblázatban szerepelhet néhány kék program. Ezeket automatikus programozással vagy Programozás módban átugrandó programként állították be.
- b. Ha a programtáblázatban a programok csatormaszámmal vannak jelölve, az mutatja, hogy nincs állomásnév hozzájuk rendelve.

■ Program kiválasztása a programtáblázatban

Válassza ki a programot a **▲ / ▼ / ◀ / ▶** gomb megnyomásával.

Majd nyomja meg az **OK** gombot.

A készülék átvált a kiválasztott programszámra.

■ A programtáblázat oldalainak lapozása

A táblázat 10 programozható oldalból áll, amelyek 100 programot tartalmaznak.

A **▲ / ▼ / ◀ / ▶** gomb ismételt megnyomásával válthat az oldalak között.

A normál TV nézethez való visszatéréshez nyomja meg a **EXIT** gombot.

Képbeállítás

Kép Státusz Mód

- Ez a funkció a készüléken beállítja a legmegfelelőbb képet.
- A **Contrast** (Kontraszt), **Brightness** (Fényerő), **Colour** (Szín), **Sharpness** (Élesség) és **Tint** (Árnyalat) (csak NTSC készülék esetén) kézi beállításakor a PSM automatikusan **User** (Egyéni) értékre vált.
- Alapbeállítás szerint a **Dynamic** (Dinamikus), **Standard** (Normál) és a **Mild** (Mérsékelt) képet optimális képviszadarásra programozták, és ezek nem módosíthatók.
- Ha be van kapcsolva az "Intelligent Eye (Intelligens szem)" funkció, a képminőség a környezeti viszonyoknak megfelelően automatikusan beállításra kerül.
- A **PSM** értéket a **PICTURE** (KÉP) menüben is beállíthatja.

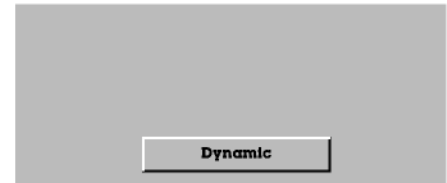
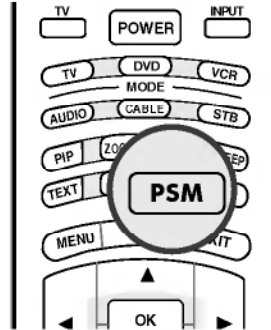

MAGYAR

- 1 A PSM gomb ismételt megnyomásával az alábbi sorrendben választhatja ki a képbeállítási lehetőségeket: **Intelligent Eye** (Intelligens szem), **Dynamic** (Dinamikus), **Standard** (Normál), **Mild** (Mérsékelt) vagy **User** (Egyéni).

CSM (Colour Status Memory – Színállapot-memória)

| | | |
|---------|------------|-----|
| STATION | PSM | |
| PICTURE | CSM | |
| SOUND | ACM | |
| | Contrast | 100 |
| TIME | Brightness | 45 |
| | Colour | 50 |
| SPECIAL | Sharpness | 50 |
| SCREEN | | |
| PIP/DW | | |



| | | | | |
|---------|------------|-----|----------|---|
| STATION | PSM | | | |
| PICTURE | CSM | | Cool | |
| SOUND | ACM | | ✓ Normal | |
| | Contrast | 100 | Warm | |
| TIME | Brightness | 45 | User | |
| | Colour | 50 | Red | 0 |
| SPECIAL | Sharpness | 50 | Green | 0 |
| SCREEN | | | Blue | 0 |
| PIP/DW | | | | |

- Ha vissza akarja állítani a beállítást az alapértelmezett értékekre, válassza a **Normal** (Szokások) lehetőséget.
- Ha kézzel állítja a színhőmérsékletet (piros, zöld vagy kék), a **CSM** (Színállapot-memória) automatikusan **User** (Egyéni) értékre vált.

- 1 Nyomja meg a **MENU** gombot, majd a **▲ / ▼** gomb segítségével válassza ki a **PICTURE** (Kép) menüt.
- 2 A **CSM** lehetőség kiválasztásához nyomja meg a **▶**, majd a **▲ / ▼** gombot.
- 3 A **Cool** (Hideg), a **Normal** (Normál), a **Warm** (Meleg) vagy a **User** (Egyéni) lehetőség kiválasztásához nyomja meg a **▶**, majd a **▲ / ▼** gombot.
 - **Cool** (Hideg) : Kevésbé élénk színek több kékkel.
 - **Normal** (Normál) : Az értékek alaphelyzetbe állítása (vissza az alapbeállításokra).
 - **Warm** (Meleg) : A melegebb színek (például a vörös) kiemelése.
 - **User** (Egyéni) : A vörös, a zöld és a kék színek egyéni színhőmérsékletre állítása.
 1. Nyomja meg a **▲ / ▼** gombot a **User** (Egyéni) lehetőség kiválasztásához.
 2. Nyomja meg a **▶** gombot, majd a **▲ / ▼** gombbal válassza ki a **Red** (Vörös), a **Green** (Zöld) vagy a **Blue** (Kék) lehetőséget.
 3. A **◀ / ▶** gomb megnyomásával elvégezheti a megfelelő beállításokat.

- 4 A normál TV nézethez való visszatéréshez nyomja meg a **EXIT** gombot.

Képbeállítás

XD funkció

| | |
|---------|---------------|
| STATION | PSM |
| PICTURE | CSM |
| | XD |
| SOUND | ACM |
| | Contrast 100 |
| TIME | Brightness 45 |
| | Colour 50 |
| SPECIAL | Sharpness 50 |
| SCREEN | |
| PIP/DW | |



| | | |
|---------|---------------|-------------|
| STATION | PSM | |
| PICTURE | CSM | |
| | XD | ✓ On Off |
| SOUND | ACM | |
| | Contrast 100 | |
| TIME | Brightness 45 | |
| | Colour 50 | |
| SPECIAL | Sharpness 50 | |
| SCREEN | | |
| PIP/DW | Menu Prev. | |

- Az **XD** az LG Electronic egyedi képjavító technológiája, mely speciális digitális jelfeldolgozási algoritmus segítségével jeleníti meg a valódi nagyfelbontású (HD) forrás képét.
- Egyes **PSM** beállítások (**Dynamic** (Dinamikus), **Standard** (Normál) vagy **Mild** (Mérsékelt)) kiválasztásakor az **XD** funkció automatikusan **On** (Be) állapotba kapcsol. Ha az **XD** beállítás állapota **Off** (Ki), a PSM automatikusan **User** (Egyéni) értékre vált, és az **ACM** funkció nem érhető el.
- Az **XD** funkció nem használható RGB PC/HDMI PC módban.

- 1 Nyomja meg a **MENU** gombot, majd a **▲ / ▼** gomb segítségével válassza ki a **PICTURE** (Kép) menüt.
- 2 A **XD** lehetőség kiválasztásához nyomja meg a **▶**, majd a **▲ / ▼** gombot.
- 3 A **On** (Be) vagy **Off** (Ki) lehetőség kiválasztásához nyomja meg a **▶**, majd a **▲ / ▼** gombot.
- 4 A normál TV nézethez való visszatéréshez nyomja meg a **EXIT** gombot.

ACM (aktív színkezelés)

| | |
|---------|---------------|
| STATION | PSM |
| PICTURE | CSM |
| | XD |
| SOUND | ACM |
| | Contrast 100 |
| TIME | Brightness 45 |
| | Colour 50 |
| SPECIAL | Sharpness 50 |
| SCREEN | |
| PIP/DW | |



| | | |
|---------|---------------|---|
| STATION | PSM | |
| PICTURE | CSM | |
| | XD | |
| SOUND | ACM | ✓ Fleshone 0 Greentone 0 Bluetone 0 |
| | Contrast 100 | |
| TIME | Brightness 45 | |
| | Colour 50 | |
| SPECIAL | Sharpness 50 | |
| SCREEN | | |
| PIP/DW | Menu Prev. | |

- Az **ACM** beállítással kiválaszthatja a kívánt bőrszín-megjelenítési lehetőséget.
- Az **ACM** funkció a RGB PC/HDMI PC kivételével minden módban használható.

- 1 Nyomja meg a **MENU** gombot, majd a **▲ / ▼** gomb segítségével válassza ki a **PICTURE** (Kép) menüt.
- 2 A **ACM** lehetőség kiválasztásához nyomja meg a **▶**, majd a **▲ / ▼** gombot.
- 3 Nyomja meg a **▶** gombot, majd a **▲ / ▼** gomb segítségével válassza ki a **Fleshone** (Vörös tónus), a **Greentone** (Zöld tónus) vagy a **Bluetone** (Kék tónus) lehetőséget.
- 4 A megfelelő módosítások elvégzéséhez nyomja meg a **◀ / ▶** gombot, majd azt a készülék Felhasználói képként tárolja.
- 5 A normál TV nézethez való visszatéréshez nyomja meg a **EXIT** gombot.

sRGB

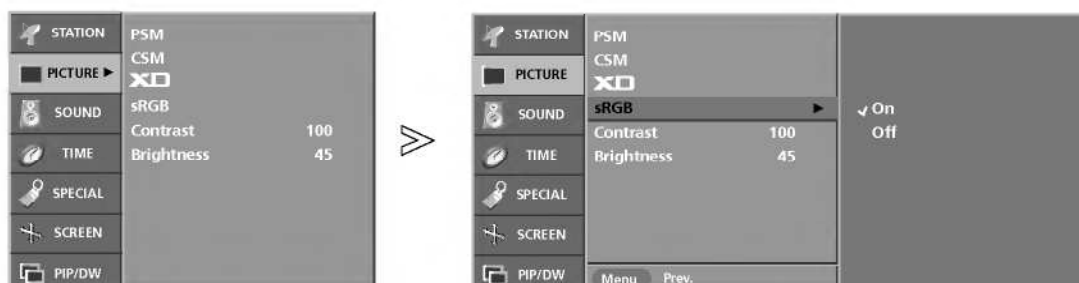

MAGYAR

- Amikor a készüléket olyan külső berendezéssel kapcsolja össze, amely rendelkezik az sRGB színbeállítási funkcióval, a készülék kompenzálja a színelkülönbséget, hogy mindkét eszköz azonos képet mutasson.
- Az sRGB funkció RGB PC/HDMI PC módban használható.

- 1 Nyomja meg a **MENU** gombot, majd a ▲ / ▼ gomb segítségével válassza ki a **PICTURE** (Kép) menüt.
- 2 A **sRGB** lehetőség kiválasztásához nyomja meg a ►, majd a ▲ / ▼ gombot.
- 3 A **On** (Be) vagy **Off** (Ki) lehetőség kiválasztásához nyomja meg a ►, majd a ▲ / ▼ gombot.
- 4 A normál TV nézethez való visszatéréshez nyomja meg a **EXIT** gombot.

Kézi képbeállítás

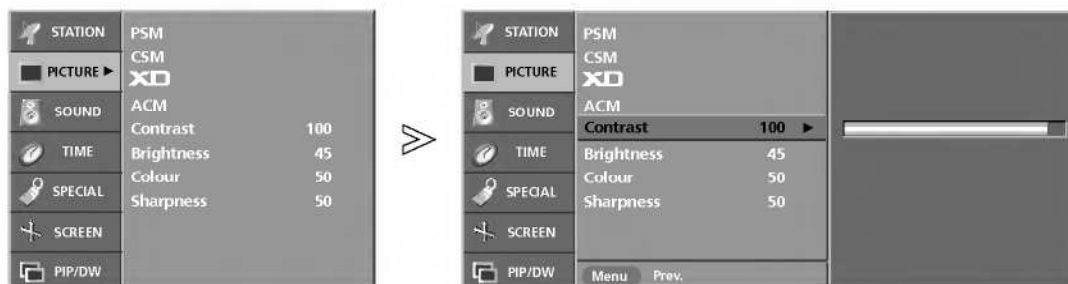

- A **Contrast** (Kontraszt), a **Brightness** (Fényerő), a **Colour** (Szín), a **Sharpness** (Élesség) és a **Tint** (Árnyalat) (csak NTSC módban) tulajdonságait a kívánt szintre állíthatja.

- 1 Nyomja meg a **MENU** gombot, majd a ▲ / ▼ gomb segítségével válassza ki a **PICTURE** (Kép) menüt.
- 2 A megfelelő képelem kiválasztásához nyomja meg a ►, majd a ▲ / ▼ gombot. (**Contrast** (Kontraszt), **Brightness** (Fényerő), **Colour** (Szín) és **Sharpness** (Élesség))
- 3 A megfelelő módosítások elvégzéséhez nyomja meg a ◀ / ▶ gombot, majd azt a készülék Felhasználói képként tárolja.
- 4 A normál TV nézethez való visszatéréshez nyomja meg a **EXIT** gombot.



Megjegyzés

- PC módban csak a **Contrast** (Kontraszt) és a **Brightness** (Fényerő) lehetőség jelenik meg.

Hangbeállítás

Hang státusz mód

- Az **SSM** segítségével külön beállítások nélkül is a legjobb hangminőséget kapja, mert a TV-készülék a program tartalma alapján végzi el a hangbeállítást.
- A hangszínszabályozó kézi beállításakor az **SSM** automatikusan **User** (Egyéni) módba kapcsol.
- Alapbeállítás szerint az **SRS TSXT**, a **Flat** (Normál), a **Music** (Zene), a **Movie** (Mozi) és a **Sports** (Sport) hangot optimális hangvisztaadásra programozták, és ezek nem módosíthatók.
- **SRS TSXT** módban a **BBE**, a **Treble** (Magashangok) és a **Bass** (Mélyhangok) funkció nem használható.
- Az **SSM** értékét a **SOUND** (HANG) menüben is beállíthatja.

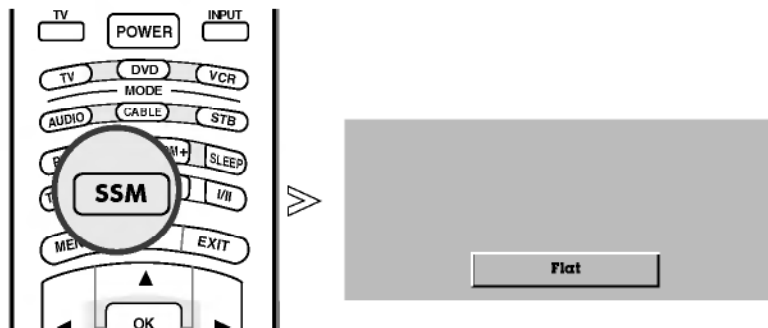

- 1 Az **SSM** gomb ismételt megnyomásával az alábbi sorrendben választhatja ki a képbeállítási lehetőségeket. **SRS TSXT**, **Flat** (Normál), **Music** (Zene), **Movie** (Mozi), **Sports** (Sport) és **User** (Egyéni).

- Az TruSurround XT technológia az SRS Labs, Inc. céggel kötött licencszerződésnek megfelelően került a termékbe.
- A  jel az SRS Labs, Inc. védjegye.

BBE

| | |
|---------|------------|
| STATION | SSM |
| PICTURE | BBE |
| SOUND | Balance 0 |
| | Treble 50 |
| | Bass 50 |
| TIME | TV speaker |
| SPECIAL | |
| SCREEN | |
| PIP/DW | |



| | | |
|---------|------------|-----------|
| STATION | SSM | On Off |
| PICTURE | BBE | |
| SOUND | Balance 0 | |
| | Treble 50 | |
| | Bass 50 | |
| TIME | TV speaker | |
| SPECIAL | | |
| SCREEN | | |
| PIP/DW | Menu Prev. | |

- A BBE High Definition Sound visszaállítja a hang tisztaságát és hallhatóságát, így a beszéd érthetőbbé, a zene pedig élethűvé válik.

- 1 Nyomja meg a **MENU** gombot, majd a **▲** / **▼** gomb segítségével válassza ki a **SOUND** (Hang) menüt.
- 2 A **BBE** lehetőség kiválasztásához nyomja meg a **▶**, majd a **▲** / **▼** gombot.
- 3 A **On** (Be) vagy **Off** (Ki) lehetőség kiválasztásához nyomja meg a **▶**, majd a **▲** / **▼** gombot.
- 4 A normál TV nézethez való visszatéréshez nyomja meg a **EXIT** gombot.

- **BBE**. A BBE Sound, Inc. engedélye alapján gyártva.

AVL (Auto Volume Leveler – automatikus hangerő-beállítás)



- Az AVL automatikusan megtartja ugyanazt a hangerőszintet akkor is, ha programot vált.

- 1 Nyomja meg a **MENU** gombot, majd a **▲ / ▼** gomb segítségével válassza ki a **SOUND** (Hang) menüt.
- 2 Az **AVL** lehetőség kiválasztásához nyomja meg a **▶**, majd a **▲ / ▼** gombot.
- 3 A **On** (Be) vagy **Off** (Ki) lehetőség kiválasztásához nyomja meg a **▶**, majd a **▲ / ▼** gombot.
- 4 A normál TV nézethez való visszatéréshez nyomja meg a **EXIT** gombot.

Kézi hangbeállítás



- Állítsa be a hangot az ízlésének és a helyiség hangviszonyainak megfelelően.

- 1 Nyomja meg a **MENU** gombot, majd a **▲ / ▼** gomb segítségével válassza ki a **SOUND** (Hang) menüt.
- 2 A megfelelő hangbeállítási lehetőséget (**Balance** (Balansz), **Treble** (Magashangok) vagy **Bass** (Mélyhangok)) a **▶** gomb, majd a **▲ / ▼** gomb megnyomásával választhatja ki.
- 3 A kívánt változtatásokat a **▶**, majd a **◀ / ▶** gomb megnyomásával végezheti el.
- 4 A normál TV nézethez való visszatéréshez nyomja meg a **EXIT** gombot.



Hangbeállítás

TV hangszórója

| | |
|---------|-----------------------------------|
| STATION | SSM |
| PICTURE | BBE AVL |
| SOUND ▶ | Balance 0 Treble 50 Bass 50 |
| TIME | TV speaker |
| SPECIAL | |
| SCREEN | |
| PIP/DW | |



| | | |
|---------|-----------------------------------|-------------|
| STATION | SSM | |
| PICTURE | BBE AVL | |
| SOUND | Balance 0 Treble 50 Bass 50 | |
| TIME | TV Speaker ▶ | ✓ On Off |
| SPECIAL | | |
| SCREEN | | |
| PIP/DW | Menu Prev. | |

- Lehetősége van a belső hangszóró beállítására is.

- Ha egy külső hifi-berendezést szeretne használni, kapcsolja ki a készülék belső hangszóróit.

- 1** Nyomja meg a **MENU** gombot, majd a ▲ / ▼ gomb segítségével válassza ki a **SOUND** (Hang) menüt.
- 2** Az **TV Speaker** lehetőség kiválasztásához nyomja meg a ▶, majd a ▲ / ▼ gombot.
- 3** A **On** (Be) vagy **Off** (Ki) lehetőség kiválasztásához nyomja meg a ▶, majd a ▲ / ▼ gombot.
- 4** A normál TV nézethez való visszatéréshez nyomja meg a **EXIT** gombot.

I/II

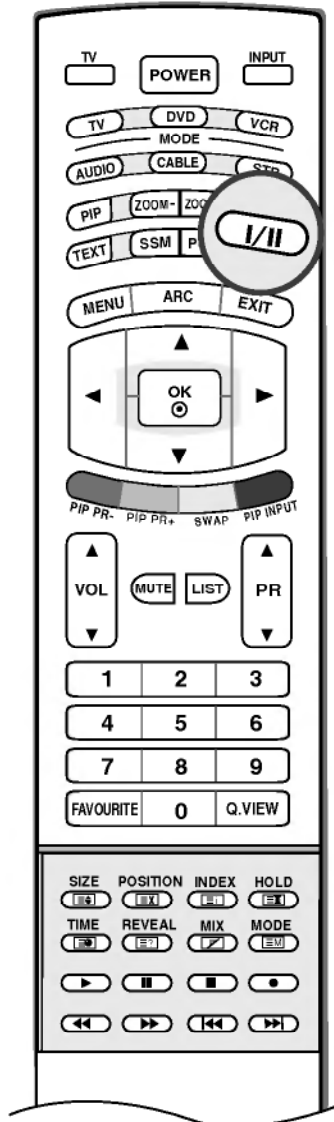

■ Sztereó/kettős vétel

Ha kiválaszt egy programot, az állomáshoz tartozó hangadatok megjelennek a programszám és az állomásnév eltűnése után.

| Közvetítés | A képernyőn megjelenő üzenet |
|------------|------------------------------|
| Monó | MONO |
| Sztereó | STEREO |
| Kettős | DUAL I |

• Monohang kiválasztása

Sztereovétel esetén, ha a sztereojel gyenge, az I/II gomb kétszeri megnyomásával átválthat monó üzemmódra. Monovétel esetén javul a hangmélység. Ha vissza szeretne váltani sztereó üzemmódba, ismét nyomja meg kétszer az I/II gombot.

• Nyelvválasztás kettős nyelvű közvetítés során

Ha a készülék két nyelven fogja a programot, az I/II gomb kétszeri megnyomásával átválthat **DUAL I (KETTŐS I)**, **DUAL II (KETTŐS II)** vagy **DUAL I+II (KETTŐS I+II)** módra.

A **DUAL I (KETTŐS I)** funkció az elsődleges közvetítési nyelvet kapcsolja be.

A **DUAL II (KETTŐS II)** funkció a másodlagos közvetítési nyelvet kapcsolja be.

A **DUAL I+II (KETTŐS I+II)** módban a két hangszóró különböző nyelveken szól.

■ NICAM vétel (Ez a funkció nem minden országban áll rendelkezésre)

Ha készüléke NICAM vételre alkalmas vevőkészülékkel van felszerelve, kiváló minőségű NICAM (Near Instantaneous Companding Audio Multiplex) digitális hangot tud fogadni.

Az I/II gomb ismételt megnyomásával kiválaszthatja a vett adás típusának megfelelő hangkimenetet az alábbiakban leírtak szerint.

1. NICAM monó vétel esetén kiválaszthatja a **NICAM MONO** vagy az **FM MONO** lehetőséget.
2. NICAM sztereó vétel esetén választhatja a **NICAM**, **STEREO** vagy az **FM MONO** lehetőséget. Ha a sztereojel gyenge, váltson át **FM monó** módra.
3. NICAM kettős vétel esetén kiválaszthatja a **NICAM DUAL I (NICAM KETTŐS I)**, a **NICAM DUAL II (NICAM KETTŐS II)**, a **NICAM DUAL I+II (NICAM KETTŐS I+II)** vagy a **MONO** lehetőséget. Ha az **FM monó** lehetőséget választja, megjelenik a **MONO** felirat a képernyőn.

■ Hangkimenet kiválasztása

AV1, AV2, AV3, S-Video, Component (Kompozit), RGB PC/RGB DTV vagy a **HDMI PC/HDMI DTV** módban megadhatja a bal és jobb hangszóró hangkimenetét.

A I/II gomb többszöri megnyomásával válassza ki a hangkimenetet.

L+R : A bal hangbemenet jele a bal oldali hangszórón, a jobb hangbemenet a jobb oldali hangszórón szólal meg.

L+L : A bal hangbemenet jele a szólal meg mindkét hangszórón.

R+R : A jobb hangbemenet jele a szólal meg mindkét hangszórón.

AKTUÁLIS IDŐ menü

Óra beállítása

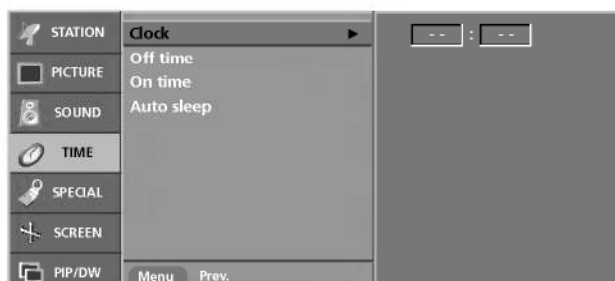
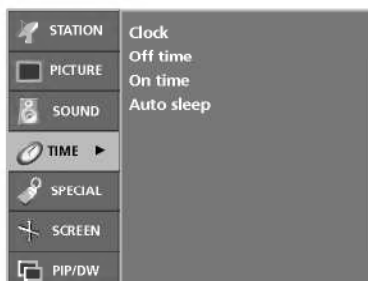

- Az időzíti funkció be-/kikapcsolása előtt pontosan be kell állítania az időt.
- Ha az időbeállítás kitörlődik, mert áramszünet történt vagy kihúzta a készülék tápkábelét, állítsa be ismét az órát.

- 1 Nyomja meg a **MENU** gombot, majd a **▲ / ▼** gombot a **TIME** (AKTUÁLIS IDŐ) menü kiválasztásához.
- 2 **Clock** lehetőség kiválasztásához nyomja meg a **▶**, majd a **▲ / ▼** gombot.
- 3 **A ▶**, majd a **▲ / ▼** gomb megnyomásával beállíthatja az órákat.
- 4 **A ▶**, majd a **▲ / ▼** gomb megnyomásával beállíthatja a percekét.
- 5 A normál TV nézethez való visszatéréshez nyomja meg a **EXIT** gombot.

Be-/kikapcsolási idő

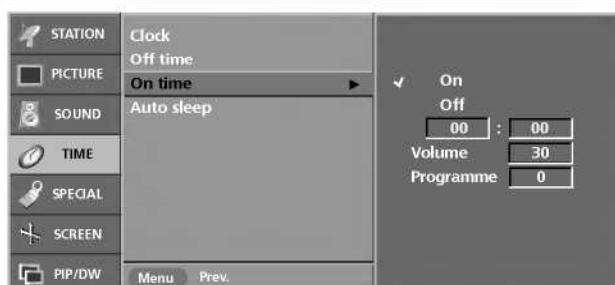
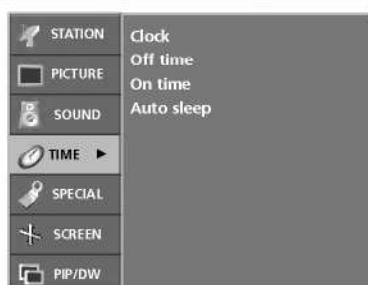

- A kikapcsolás-időzítő automatikusan készenléti üzemmódba állítja a készüléket az előre megadott időpontban.

- 1 Nyomja meg a **MENU** gombot, majd a **▲ / ▼** gombot a **TIME** (AKTUÁLIS IDŐ) menü kiválasztásához.
- 2 Az **Off time** (Kikapcsolási idő) vagy az **On time** (Bekapcsolási idő) lehetőség kiválasztásához nyomja meg a **▶**, majd a **▲ / ▼** gombot.
- 3 A **On** (Be) lehetőséget a **▶**, majd a **▲ / ▼** gomb megnyomásával választhatja ki. Ha törölni szeretné az automatikus be- és kikapcsolást, nyomja meg a **▲ / ▼** gombot az **Off** (Ki) lehetőség kiválasztásához.
- 4 **A ▶**, majd a **▲ / ▼** gomb megnyomásával beállíthatja az órákat.
- 5 **A ▶**, majd a **▲ / ▼** gomb megnyomásával beállíthatja a percekét.
- 6 **Csak az On time (Bekapcsolási idő) funkcionál:** **A ▶**, majd a **▲ / ▼** gomb használatával beállíthatja a hangerőszintet és a programszámot.
- 7 A normál TV nézethez való visszatéréshez nyomja meg a **EXIT** gombot.



Megjegyzés

- a. A tápellátás megszakadása (a tápcsatlakozó kihúzása vagy áramszünet) esetén az órát újból be kell állítani.
- b. A készülék két órával az automatikus bekapcsolás után automatikusan visszavált készenléti üzemmódba, ha ezalatt nem nyomja meg egyik gombot sem.
- c. Ha beállítja a bekapcsolási vagy a kikapcsolási időt, ezek a funkciók naponta, a megadott időben működésbe lépnek.
- d. A kikapcsolás időzítése felülbírálja a bekapcsolás időzítését, ha azokat ugyanarra az időpontra állítja be.
- e. Ahhoz, hogy a bekapcsolás időzítése m≤ködjön, a készüléknek készenléti üzemmódban kell lennie.

Automatikus alvó üzemmód

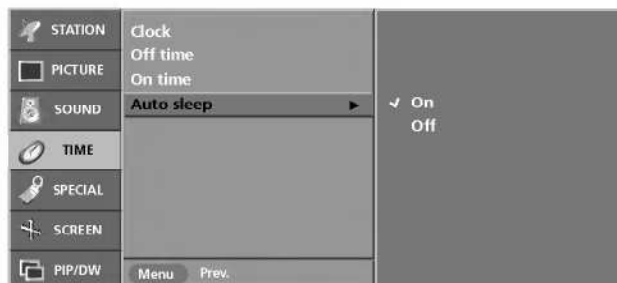
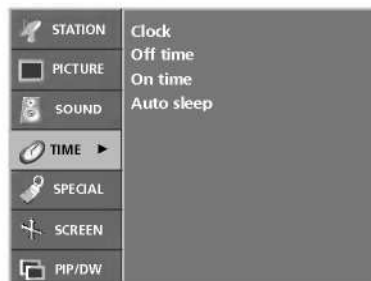

- Ha bekapcsolta az automatikus alvó üzemmódot és nincs bemeneti jel, akkor 10 perc eltelte után a TV automatikusan kikapcsol.

- 1 Nyomja meg a **MENU** gombot, majd a **▲ / ▼** gombot a **TIME** (AKTUÁLIS IDő) menü kiválasztásához.
- 2 Az **Auto sleep** lehetőség kiválasztásához nyomja meg a **▶**, majd a **▲ / ▼** gombot.
- 3 A **On** (Be) vagy **Off** (Ki) lehetőség kiválasztásához nyomja meg a **▶**, majd a **▲ / ▼** gombot.
- 4 A normál TV nézethez való visszatéréshez nyomja meg a **EXIT** gombot.

MAGYAR

Alvó üzemmód időzítő

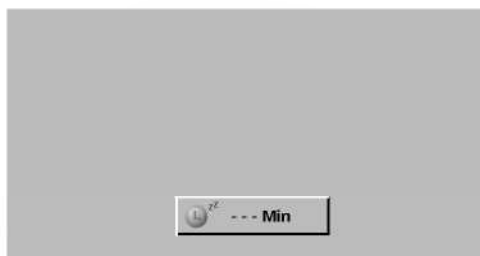
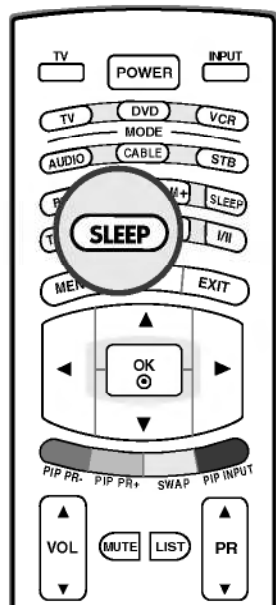

- 1 A **SLEEP** (ALVÁS) gomb ismételt megnyomásával beállíthatja a percek számát. A képernyőn először a ' - - - ' lehetőség jelenik meg, utána pedig az alvó üzemmód időzítési beállításai: 10, 20, 30, 60, 90, 120, 180 és 240 perc.
- 2 A visszazámolás a megadott számú perctől kezdődik.
- 3 A TV-készülék kikapcsolásáig hátralévő időt a **SLEEP** (ALVÁS) gomb egyszeri megnyomásával ellenőrizheti.
- 4 Az alvó üzemmód időzítésének visszavonásához ismételten nyomja meg a **SLEEP** (ALVÁS) gombot, amíg a ' - - - ' felirat nem jelenik meg.



Megjegyzés

- a. Az alvó üzemmód bekapcsolásáig fennmaradó időt a **SLEEP** (ALVÁS) gomb egyszeri megnyomásával ellenőrizheti.
- b. Amikor kikapcsolja a készüléket, az alapértelmezett alvó üzemmód időzítés kikapcsol.



SPECIAL (SPECIÁLIS) menü

Gyermekzár



- A TV beállítható úgy, hogy csak a kézi távirányítóval lehessen vezérelni. A funkció használatával megakadályozhatja a felügyelet nélküli tévénézést.

- 1 Nyomja meg a **MENU** gombot, majd a **▲ / ▼** gomb segítségével válassza ki a **SPECIAL (SPECIÁLIS)** menüt.
- 2 A **Child lock** (Gyermekzár) lehetőséget a **▶**, majd a **▲ / ▼** gomb megnyomásával választhatja ki.
- 3 A **On (Be)** vagy **Off (Ki)** lehetőség kiválasztásához nyomja meg a **▶**, majd a **▲ / ▼** gombot.
- 4 A normál TV nézethez való visszatéréshez nyomja meg a **EXIT** gombot.



Megjegyzés

- a. A készülék úgy van programozva, hogy megőrizze az utoljára megadott beállítást, még akkor is, ha kikapcsolja a készüléket.
- b. A Child lock On (Gyermekzár Be) beállítás esetén nyomja meg a **POWER, INPUT, PR ▲ / ▼** (Tápellátás, Bemenet, Programváltás) gombokat a készüléken, illetve a **POWER, TV, INPUT, PR ▲ / ▼** vagy számgombokat (Tápellátás, Bemenet, Programváltás vagy számgombok) a távvezérlőn.
- c. Ha a Child lock On (Gyermekzár Be) beállítás esetén, tévénézés közben megnyomja az előlapon lévő bármelyik gombot, a képernyőn megjelenik a Child lock on (Gyermekzár bekapcsolva) felirat.

XD Demo

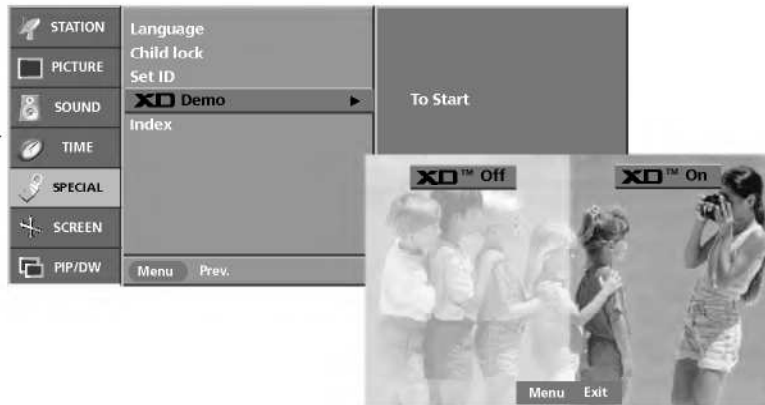

- Az XD Demo üzemmód be- és kikapcsolt állapota közötti különbség megjelenítése.

- Az **XD Demo** funkció nem használható RGB PC/HDMI PC módban.

- 1 Nyomja meg a **MENU** gombot, majd a **▲ / ▼** gomb segítségével válassza ki a **SPECIAL (SPECIÁLIS)** menüt.
- 2 A **XD Demo** lehetőséget a **▶**, majd a **▲ / ▼** gomb megnyomásával választhatja ki.
- 3 Nyomja meg a **▶** gombot az **XD Demo** funkció elindításához.
- 4 Az **XD Demo** üzemmód leállításához nyomja meg az **EXIT (KILÉPÉS)** gombot.

Index megvilágítása



- A funkció bekapcsolt állapotában bekapcsol a TV előlapján látható Index embléma világítása.

- 1** Nyomja meg a **MENU** gombot, majd a **▲ / ▼** gomb segítségével válassza ki a **SPECIAL (SPECIÁLIS)** menüt.
- 2** Az **Index** lehetőség kiválasztásához nyomja meg a **▶**, majd a **▲ / ▼** gombot.
- 3** A **On (Be)** vagy **Off (Ki)** lehetőség kiválasztásához nyomja meg a **▶**, majd a **▲ / ▼** gombot.
- 4** A normál TV nézethez való visszatéréshez nyomja meg a **EXIT** gombot.

MAGYAR

SCREEN (KÉPERNYŐ) menü

Automatikus konfigurálás

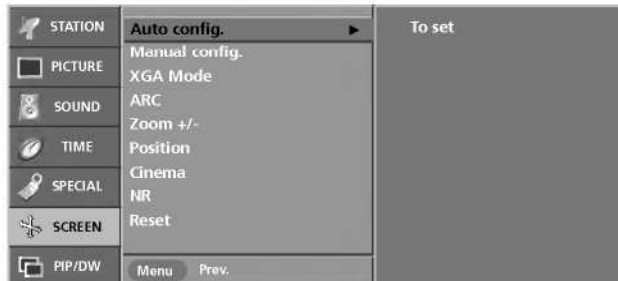

- Az **Auto config.** (Automatikus beállítás) funkció csak RGB PC módban használható.
- Automatikusan beállítja a kép helyét, és minimalizálja a remegést.
- Ha a beállítások elvégzése után a képminőség még mindig nem megfelelő, nem a TV-készülék hibás, hanem további beállításokra van szükség.
- A képernyő helyzetének, órajelének és fázisának automatikus beállítására szolgál. (A megjelenített kép néhány másodpercre eltűnik az automatikus konfigurálás közben.)

- 1 Nyomja meg a **MENU (MENÜ)** gombot, majd a **▲ / ▼** gomb segítségével válassza ki a **SCREEN (KÉPERNYŐ)** menüt.
- 2 Az **Auto config.** (Auto-beállítás) lehetőség kiválasztásához nyomja meg a **▶**, majd a **▲ / ▼** gombot.
- 3 Nyomja meg a **▶** gombot az **Auto Configure (Automatikus beállítás)** elindításához.
 - Ha még mindig nem megfelelő a kép helye, próbálkozzon ismét az automatikus beállítással.

Manual Configure (Kézi beállítás)

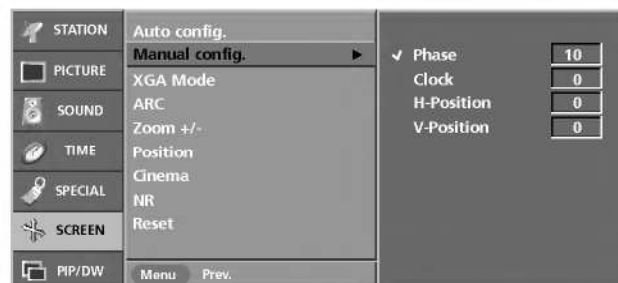

- A **Manual config.** (Kézi beállítás) funkció csak RGB PC vagy Component (Kompozit)(480p, 576p, 720p, 1080i) módban használható.
- Ha a kész még mindig nem elég tiszta az automatikus igazítás után, főleg, ha a karakterek remegnek, állítsa be a képfázist kézzel.
- A képméret kijavításához adja meg a **Clock** (Órajel) beállítást.
- **Component** (Kompozit) [480i, 576i] módban a **H-position/V-Position** (Vízszintes/függőleges helyzet) funkció nem használható.

- 1 Nyomja meg a **MENU (MENÜ)** gombot, majd a **▲ / ▼** gomb segítségével válassza ki a **SCREEN (KÉPERNYŐ)** menüt.
- 2 Az **Manual config.** lehetőség kiválasztásához nyomja meg a **▶**, majd a **▲ / ▼** gombot.
- 3 A **Phase** (Fázis), az **Clock** (Órajel), a **H-Position** (Vízszintes helyzet) vagy a **V-Position** (Függőleges helyzet) lehetőség kiválasztásához nyomja meg a **▶**, majd a **▲ / ▼** gombot.
 - **Phase** (Fázis): A funkció segítségével eltávolítható a képen esetleg megjelenő vízszintes zaj, és tisztábbá, élesebbé tehető a karakterek megjelenítése.
 - **Clock** (Órajel): A képernyő háttérben látható függőleges sávok vagy csíkok eltüntetésére szolgál. Az érték módosításakor a kép vízszintes mérete is módosul.
 - **H-Position** (Vízszintes helyzet)/**V-Position** (Függőleges helyzet): A funkció segítségével tetszés szerint pozícionálhatja a képet bal/jobbra és fel/le irányban.
- 4 A megfelelő módosítások elvégzéséhez nyomja meg a **◀ / ▶** gombot, majd azt a készülék Felhasználói képként tárolja.
- 5 A normál TV nézethez való visszatéréshez nyomja meg a **EXIT** gombot.

XGA mód

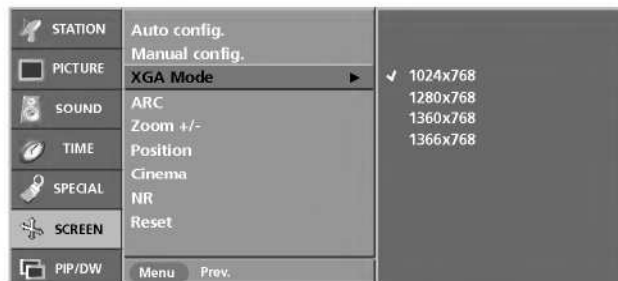

MAGYAR

- Az **XGA Mode** (XGA mód) funkció csak RGB PC és XGA/WXGA(60Hz) módban használható.

- A jobb képminőség érdekében válassza a számítógép felbontásával megegyező módot.

1 Nyomja meg a **MENU** (MENÜ) gombot, majd a **▲ / ▼** gomb segítségével válassza ki a **SCREEN** (KÉPERNYŐ) menüt.

2 Az **XGA Mode** lehetőség kiválasztásához nyomja meg a **▶**, majd a **▲ / ▼** gombot.

3 Nyomja meg a **▶**, majd a **▲ / ▼** gombot, és válassza ki a megfelelő módot. Itt kezdődik a beállítás.

Képméret nagyítása

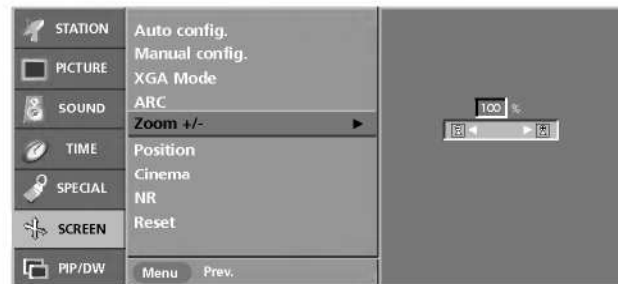

- Ha nagyítja vagy kicsinyíti a képet, a kép furcsán jelenhet meg.

- A képet nagyíthatja vagy kicsinyítheti a távirányító **Zoom+ / Zoom-** (Nagyítás/kicsinyítés) gombjával is, és aztán a felnagyított főképernyő helyzetét a **▲ / ▼ / ◀ / ▶** gombokkal állíthatja be.

- Az **Zoom+ / -** funkció nem használható RGB PC módban.

1 Nyomja meg a **MENU** (MENÜ) gombot, majd a **▲ / ▼** gomb segítségével válassza ki a **SCREEN** (KÉPERNYŐ) menüt.

2 Az **Zoom+ / -** lehetőség kiválasztásához nyomja meg a **▶**, majd a **▲ / ▼** gombot.

3 Nyomja meg a **▶**, majd a **◀ / ▶** gombot a kép nagyításához vagy kicsinyítéséhez.
• A nagyítás értéke 100 és 300 között állítható be.

4 A normál TV nézethez való visszatéréshez nyomja meg a **EXIT** gombot.

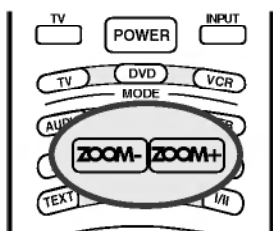



SCREEN (KÉPERNYŐ) menü

Képformátum (ARC)

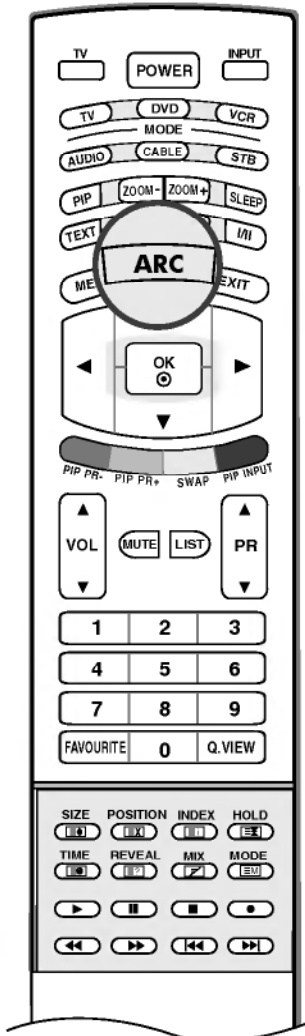

- A televíziót különböző képformátumokban nézheti: **Spectacle** (Latvány), **Full** (Teljes), **Original** (Eredeti), **4:3**, **16:9**, **14:9**, **Zoom** (Nagyítás). A megfelelő képformátum kiválasztásához nyomja meg kétszer az **ARC** gombot.
- Az ARC értékét a SCREEN (KÉPERNYŐ) menüben is beállíthatja.

Spectacle (Latvány)

Ha TV-készüléke szélesvásznú jeleket fogad, ezzel a lehetőséggel a képet a képernyőt kitöltő méretűre növelheti, vízszintesen és nem lineárisan felnagyítva azt.

Full (Teljes)

Ha TV-készüléke szélesvásznú jeleket fogad, ezzel a lehetőséggel a képet a képernyőt kitöltő méretűre növelheti, vízszintesen vagy függőlegesen arányosan felnagyítva azt.

Original (Eredeti)

Ha TV-készüléke szélesvásznú jeleket fogad, automatikusan a megjelenítendő képformátumra vált.

4:3

A televízióadások képformátuma általában 4:3.

16:9

A mozifilmek (16:9 arányú képformátum) vagy a hétköznapi tévéprogramok 16:9 módban élvezhetők.

A 16:9 arányú képformátum az eredeti méretben tekinthető meg, de a 4:3 arányú képformátumot a készülék bal és jobb oldali irányban nagyítja, hogy az kitöltse a 16:9 arányú képernyőt.

14:9

14:9 arányú képformátum vagy hétköznapi tévéprogramok esetén 14:9 módban érheti el a legjobb képminőséget.

A 14:9 arányú képernyő az eredeti méretben tekinthető meg, de a 4:3 arányú képernyőt a készülék fel/le és bal/jobbi oldali irányban nagyítja.

Zoom (Nagyítás)

A filmszínházakban látható szélesvásznú képernyő formátum. A készülék a 4:3 üzemmódban képet balra és jobbra, illetve felfelé és lefelé kinagyítja úgy, hogy a teljes képernyőt kitöltse. A kép legfelső és legalsó része, illetve jobb és bal oldali széle eltűnhet.



Megjegyzés

- PC (RGB vagy HDMI)** módban csak a **16:9** és a **4:3** arányú képformátum használható.
- DW (Dupla ablak)** módban az ARC funkció nem használható.
- Component (Kompozit)** módban csak a **4:3, 16:9** arányú és a **Zoom (Nagyítás)** képformátum használható.
- A teljes üzemmód alkalmanként kényelmetlennek bizonyulhat. Ilyenkor váltson át más üzemmódba.

A kép helyzete

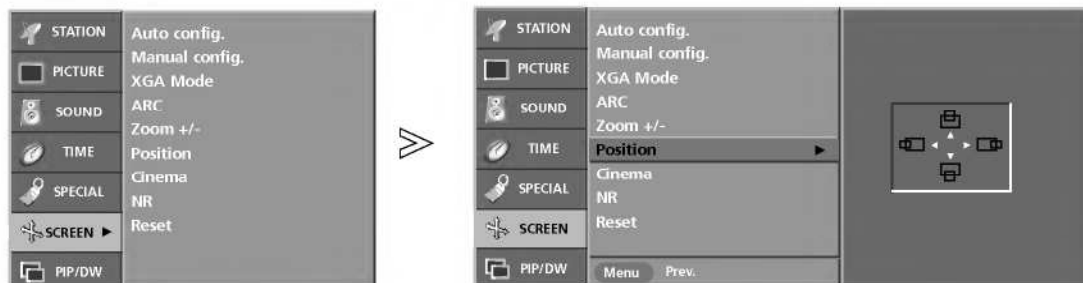

- Nagyított kép esetén mozgathatja a képet.
- Az **Position** funkció nem használható RGB PC módban.

- 1 Nyomja meg a **MENU** gombot, majd a ▲ / ▼ gomb segítségével válassza ki a **SCREEN** (KÉPERNYŐ) menüt.
- 2 Az **Position** lehetőség kiválasztásához nyomja meg a ►, majd a ▲ / ▼ gombot.
- 3 A ►, majd a ▲ / ▼ / ◀ / ▶ gomb megnyomásával beállíthatja a kép helyzetét.
- 4 A normál TV nézethez való visszatéréshez nyomja meg a **EXIT** gombot.

MAGYAR

Cinema (Mozifilm)

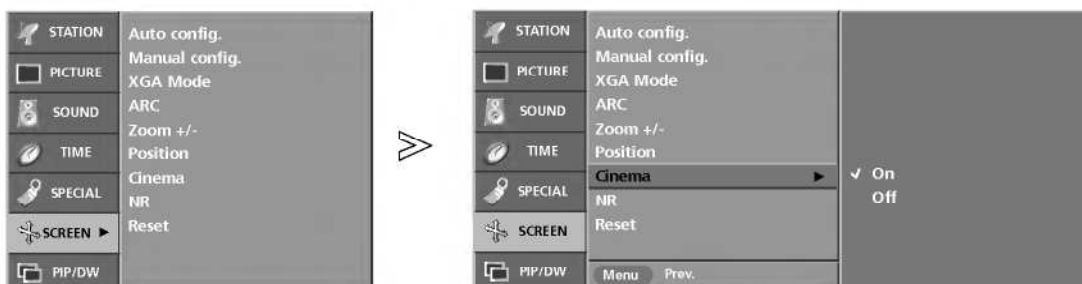

- Ez a funkció a készüléken beállítja a mozifilmek nézéséhez legmegfelelőbb képet.
- A **Cinema** (Mozifilm) funkció **TV**, **AV**, **S-Video** és **Component** (Kompozit) (480i, 576i) módban használható.

- 1 Nyomja meg a **MENU** gombot, majd a ▲ / ▼ gomb segítségével válassza ki a **SCREEN** (KÉPERNYŐ) menüt.
- 2 Az **Cinema** lehetőség kiválasztásához nyomja meg a ►, majd a ▲ / ▼ gombot.
- 3 A **On** (Be) vagy **Off** (Ki) lehetőség kiválasztásához nyomja meg a ►, majd a ▲ / ▼ gombot.
- 4 A normál TV nézethez való visszatéréshez nyomja meg a **EXIT** gombot.



SCREEN (KÉPERNYŐ) menü

NR (zajcsökkentés)

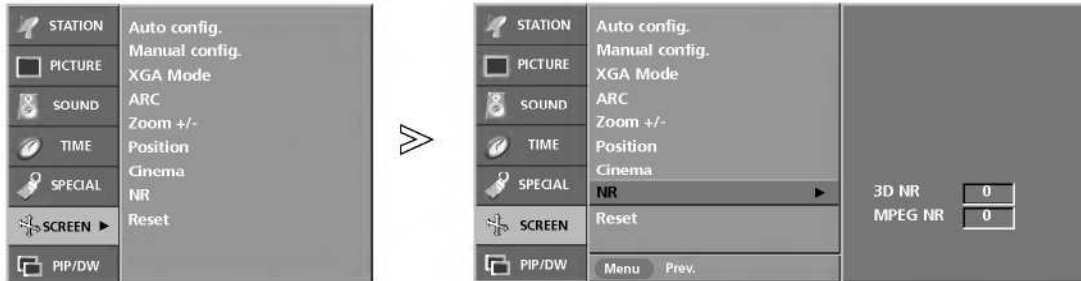

- Válassza ki a **3D NR** és **MPEG NR** lehetőséget a televízió nézése közben megjelenő képzaj csökkentésére.
- Ez a funkció **RGB PC**, **HDMI PC** módban nem érhető el.
- A **3D NR** funkció **Component** (Kompozit), **RGB DTV** és **HDMI DTV** módban nem érhető el.

- 1 Nyomja meg a **MENU** gombot, majd a **▲ / ▼** gomb segítségével válassza ki a **SCREEN** (KÉPERNYŐ) menüt.
- 2 Az **NR** lehetőség kiválasztásához nyomja meg a **▶**, majd a **▲ / ▼** gombot.
- 3 A **3D NR** vagy **MPEG NR** lehetőség kiválasztásához nyomja meg a **▶**, majd a **▲ / ▼** gombot.
- 4 A **◀ / ▶** gomb megnyomásával elvégezheti a megfelelő beállításokat.
 - A **3D NR** beállítás értéke 0 és 2 közé eshet.
 - Az **MPEG NR** beállítás értéke 0 és 15 közé eshet.
- 5 A normál TV nézethez való visszatéréshez nyomja meg a **EXIT** gombot.

Gyári értékek visszaállítása (inicializálás)

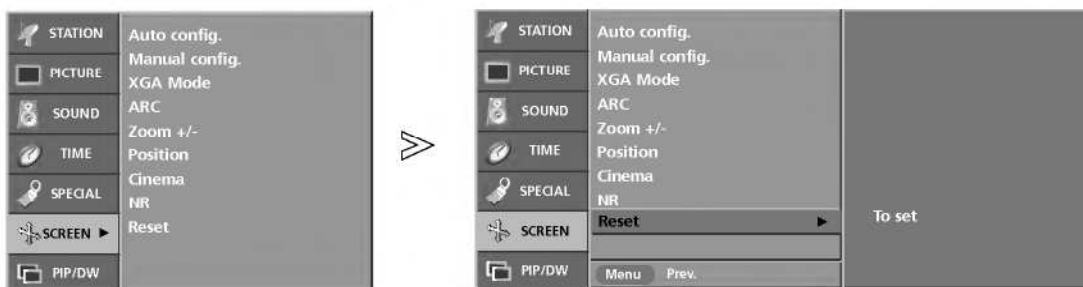

- Alaphelyzetbe állíthatja a Zoom +/- (Nagyítás/kicsinyítés), Position (Helyzet), Manual Config (Kézi beállítás), PIP size (PIP méret), PIP position (PIP helyzet) valamint az alkép mérete funkciók beállítását.
- Ez a funkció minden módban működik. Ezzel a funkcióval a beállított értékeket visszaállítja az eredeti értékekre.

- 1 Nyomja meg a **MENU** gombot, majd a **▲ / ▼** gomb segítségével válassza ki a **SCREEN** (KÉPERNYŐ) menüt.
- 2 Az **Reset** (Visszaállítás) lehetőség kiválasztásához nyomja meg a **▶**, majd a **▲ / ▼** gombot.
- 3 Nyomja meg a **▶** gombot a **Reset** (Visszaállítás) elindításához. Megjelenik az **OK** felirat.

A PIP (Kép a képben)/DW (Dupla ablak) menü

Főkép bemenete

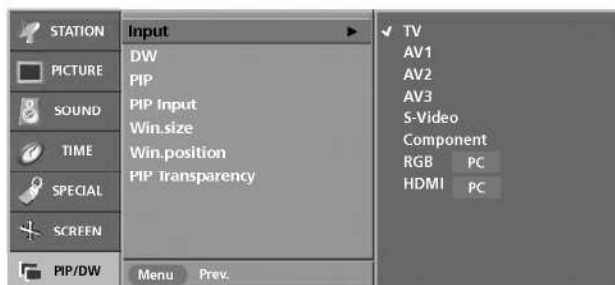

- A kívánt bemenetet a távirányító **INPUT (BEMENET)** gombjával is beállíthatja.

- 1 Nyomja meg a **MENU** gombot, majd a **▲ / ▼** gomb segítségével válassza ki a **PIP/DW** menüt.
- 2 Az **Input** lehetőség kiválasztásához nyomja meg a **▶**, majd a **▲ / ▼** gombot.
- 3 A **TV**, az **AV1**, az **AV2**, az **AV3**, az **S-Video**, a **Component** (Kompozit), a **RGB PC/RGB DTV** vagy a **HDMI PC/HDMI DTV** bemenet kiválasztásához nyomja meg a **▶**, majd a **▲ / ▼** gombot.
- 4 A normál TV nézethez való visszatéréshez nyomja meg a **EXIT** gombot.

MAGYAR

DW/PIP használata

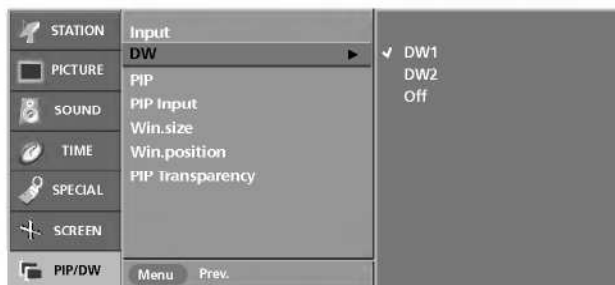

- A PIP mód lehetővé teszi 2 különböző bemenet (képforrás) egyidejű megjelenítését a tévéképernyőn. Az egyik képforrás nagyban jelenik meg, a másik pedig egy kisebb beágyazott képben.
- A DW (Dupla ablak) mód kettéosztja a képernyőt, így a egyszerre 2 képforrás is megjeleníthető. Mindkét forrás fél képernyőnyi területet foglal el.
- A **DW/PIP** módot a távirányító **INPUT (BEMENET)** gombjával is beállíthatja.

- 1 Nyomja meg a **MENU** gombot, majd a **▲ / ▼** gomb segítségével válassza ki a **PIP/DW** menüt.
- 2 A **DW** vagy **PIP** lehetőség kiválasztásához nyomja meg a **▶**, majd a **▲ / ▼** gombot.
- 3 A beállítást a **▶**, majd a **▲ / ▼** gomb megnyomásával választhatja ki.
- 4 A normál TV nézethez való visszatéréshez nyomja meg a **EXIT** gombot.

A PIP (Kép a képben)/DW (Dupla ablak) menü

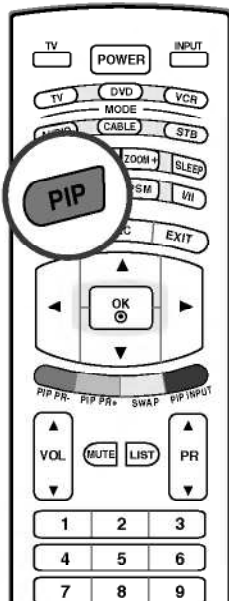

■ Az alkép eléréséhez nyomja meg a **PIP** gombot. A PIP többszöri lenyomásával végigléptethet az alábbi PIP-beállításokon.
PIP módban a főkép hangja hallatszik. Cserélje ki a fő- és az alképet, ha az alkép hangját szeretné hallani.

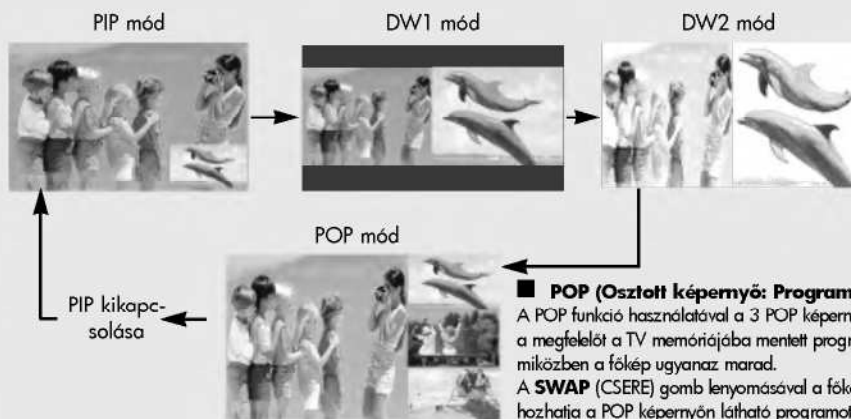

■ **POP (Osztott képernyő: Programkeresés)**
A POP funkció használatával a 3 POP képernyőn kikeresheti a megfelelőt a TV memóriájába mentett programok közül, miközben a főkép ugyanaz marad.
A **SWAP** (CSERE) gomb lenyomásával a főképernyőre hozhatja a POP képernyőn látható programot.
Megjegyzés: A POP mód használatát előtti indítsa el az **Auto programme** (Automatikus programozás) funkciót.

PIP bemenet

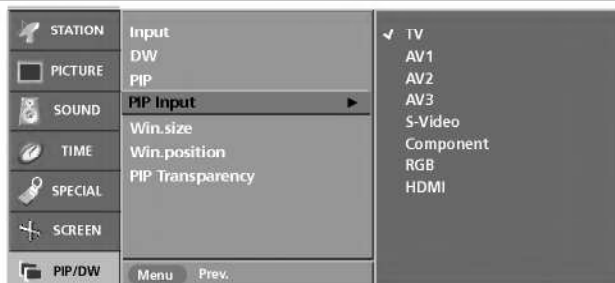

- Az alkép kívánt bemenetét a távirányító **PIP INPUT** (PIP BEMENET) gombjával is beállíthatja.

- 1 Nyomja meg a **MENU** gombot, majd a **▲ / ▼** gomb segítségével válassza ki a **PIP/DW** menüt.
- 2 Az **PIP Input** lehetőség kiválasztásához nyomja meg a **▶**, majd a **▲ / ▼** gombot.
- 3 bemenet kiválasztásához nyomja meg a **▶**, majd a **▲ / ▼** gombot. **TV, AV1, AV2, AV3, S-Video, Component, RGB, az HDMI.**
- 4 A normál TV nézethez való visszatéréshez nyomja meg a **EXIT** gombot.

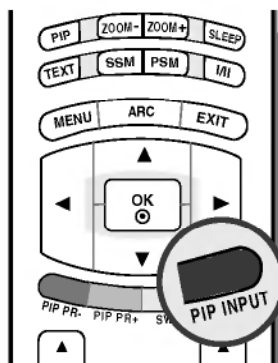

■ Az alkép bemeneti forrásának kiválasztásához nyomja meg a **PIP INPUT** (PIP BEMENET) gombot.

| Main picture (Főkép) | Sub Picture (Alkép) | |
|----------------------|--|-----|
| | PIP/DW | POP |
| TV | All (Összes) | TV |
| AV1 | All (Except AV1) (Összes (kivéve AV1)) | |
| AV2 | All (Except AV2) (Összes (kivéve AV2)) | |
| AV3 | All (Except AV3) (Összes (kivéve AV3)) | |
| S-Video | All (Except S-Video) (Összes (kivéve S-Video)) | |
| Component (Kompozit) | All (Except Component) (Összes (kivéve kompozit)) | |
| RGB PC/RGB DTV | All (Except RGB, HDMI) (Összes (kivéve RGB, HDMI)) | |
| HDMI PC/HDMI DTV | All (Except RGB, HDMI) (Összes (kivéve RGB, HDMI)) | |

Win. Size/Position (Ablak mérete/helyzete)

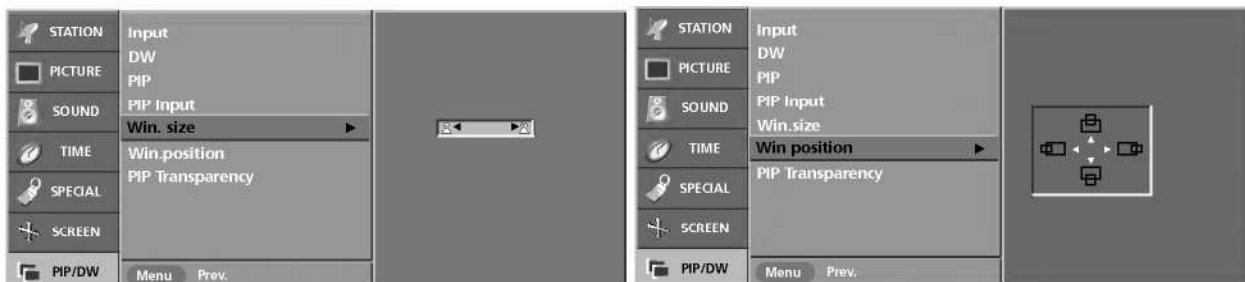

MAGYAR

- A **Win. size** (Ablak mérete)/**Win. position** (Ablak helyzete) a távirányító **SIZE/POSITION** (MÉRET/HELYZET) gombjával is beállítható.

1 Nyomja meg a **MENU** gombot, majd a **▲ / ▼** gomb segítségével válassza ki a **PIP/DW** menüt.

2 A **Win. size** vagy **Win. position** lehetőség kiválasztásához nyomja meg a **▶**, majd a **▲ / ▼** gombot.

- **Win. size** (Ablak mérete): Nyomja meg a **◀ / ▶** gombot az alkép méretének beállításához.
- **Win. position** (Ablak helyzete): Az ablak kívánt helyzete a **▲ / ▼ / ◀ / ▶** gomb ismételt megnyomásával állítható be.

3 A normál TV nézethez való visszatéréshez nyomja meg a **EXIT** gombot.

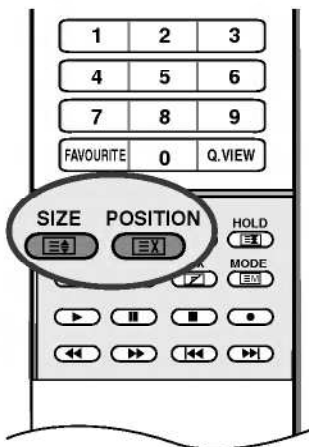

■ Alkép méretének beállítása



Nyomja meg a **SIZE** (MÉRET) gombot, majd a **<>** gombbal állítsa be az alkép méretét.

DW1 és DW2 módban a **SIZE** (MÉRET) gomb a fő- és az alkép méretét egyszerre állítja. PIP módban a **SIZE** (MÉRET) gomb az alkép méretét állítja.



■ Alkép mozgatása (csak PIP módban)

Nyomja meg a **POSITION** (HELYZET) gombot.

Az ablak kívánt helyzete a **▲ / ▼ / ◀ / ▶** gomb ismételt megnyomásával állítható be. Az alkép fel/le és balra/jobbra is mozgatható.

A PIP (Kép a képben)/DW (Dupla ablak) menü

PIP Transparency (PIP átlátszóság)

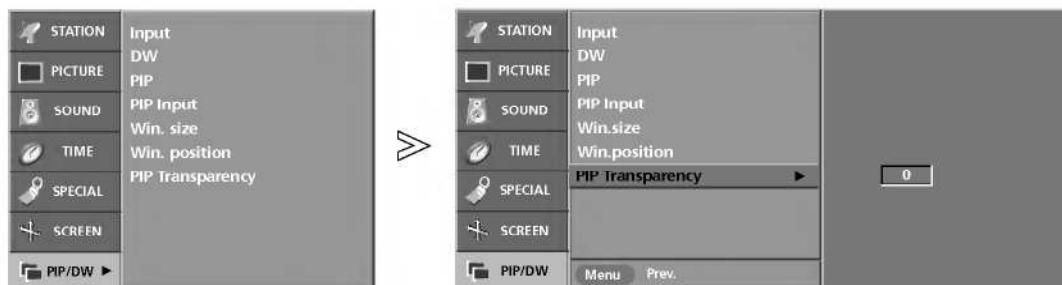

- Ezzel a funkcióval átlátszóvá vagy áttetszővé teheti az alképet.

- 1** Nyomja meg a **MENU** gombot, majd a **▲ / ▼** gomb segítségével válassza ki a **PIP/DW** menüt.
- 2** A **PIP Transparency** lehetőség kiválasztásához nyomja meg a **▶**, majd a **▲ / ▼** gombot.
- 3** A megfelelő beállítások elvégzéséhez nyomja meg a **▶**, majd a **◀ / ▶** gombot.
 - A beállítás értéke 0 és 10 közé eshet.
- 4** A normál TV nézethez való visszatéréshez nyomja meg a **EXIT** gombot.

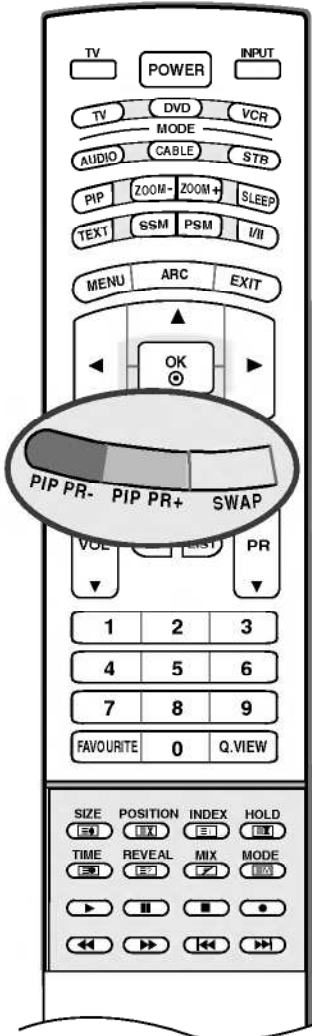

■ Programválasztás az alképhez

Nyomja meg a **PIP PR +/-** gombokat az alképhez a megfelelő program kiválasztásához. A kiválasztott program száma megjelenik a főkép programszáma alatt.

■ A főkép és az alkép felcserélése

Nyomja meg a **SWAP** (CSERE) gombot a fő- és az alkép felcseréléséhez.

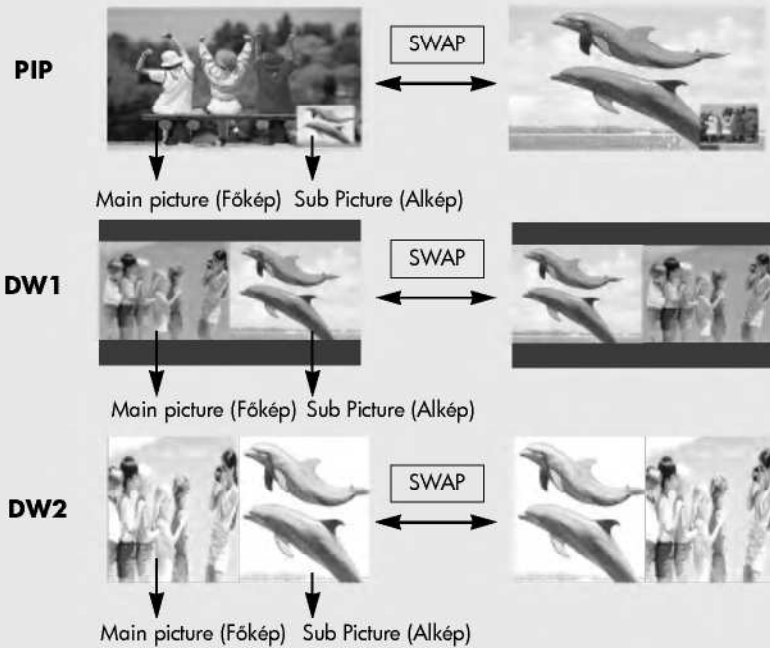

Megjegyzés

a. Bizonyos esetekben a PIP/DW mód használatakor a főkép és alkép képminősége eltérő lehet. Előfordulhat, hogy az alkép minősége elmarad a főképtől.

Teletext

A Teletext (vagy TOP text) egy külön rendelhető opció, ezért a teletext-adást csak a teletext rendszerrel rendelkező készülékek tudják fogni.

A teletext a legtöbb tévéállomásnál egy ingyenesen közvetített szolgáltatás, amely folyamatosan friss híreket, időjárás-jelentést, televízió-programot, részvényárfolyamokat és egyéb információkat jelenít meg.

Tévékészüléke teletext-dekódere támogatja a SIMPLE, a TOP és a FASTEXT rendszert. A SIMPLE (normál teletext) rendszer több oldalból áll, melyeket közvetlenül, a megfelelő oldalszám megadásával választhat ki. A TOP és a FASTEXT sokkal korszerűbb módszerek, amelyek segítségével gyorsan és könnyen megjelenítheti a teletext-információkat.

Be-/kikapcsolás

A Teletext üzemmódba váltáshoz nyomja meg a **TEXT** (SZÖVEG) gombot. A képernyőn megjelenik a kezdő- vagy az utolsó oldal.

A képernyő fejlécén látható két oldalszám, a tévéállomás neve, a dátum és az idő. Az első az Ön által kiválasztott oldalszám, a második pedig mutatja az aktuálisan megjelenített oldalt.

A Teletext üzemmód kikapcsolásához nyomja meg a **TEXT** (SZÖVEG) gombot. Ekkor megjelenik az előzőüzemmód.

SIMPLE text

■ Oldalválasztás

1. A számgombok segítségével adja meg a megfelelő oldalszámot háromjegyű számként. Ha a kiválasztás során rossz számot nyom meg, fejezze be a háromjegyű szám beírását, és adja meg újból a megfelelő oldalszámot.
2. A **PR ▲ / ▼** gomb segítségével az előző vagy a következő oldalra lapozhat.

■ Színes gomb programozása LIST (LISTA) módban

Ha a tévékészülék SIMPLE text, TOP text vagy FASTEXT módban van, a  gomb megnyomásával átválthat LIST (LISTA) módba.

Tetszés szerint négy teletext-oldalszámot színekkel láthat el, így ezeket könnyedén kiválaszthatja a távirányítón a megfelelő színű gomb megnyomásával.

1. Nyomja meg az egyik színes gombot.
2. A számgombok segítségével válassza ki a programozni kívánt oldalt.
3. Nyomja meg az **OK** gombot. A készülék tárolja a kiválasztott oldalt, amint a megfelelő oldalszám egyet villan. Mostantól ezt az oldalt az adott színű gomb megnyomásával választhatja ki.
4. Ugyanígy programozhatja a másik három színes gombot is.

TOP text (Ez a funkció nem minden országban áll rendelkezésre)

A használati útmutató négy mezőt mutat a képernyő alján: piros, zöld, sárga és kék mező. A sárga mező jelzi a következő csoportot, a kék mező pedig a következő blokkot.

■ Blokk/csoport/oldal kiválasztása

1. A kék gomb segítségével blokkról blokkra haladhat.
2. A sárga gomb használatával a következő csoporthoz léphet, miközben a rendszer automatikusan továbblép a következő blokkhoz.
3. A zöld gomb használatával a következő oldalhoz léphet, miközben a rendszer automatikusan továbblép a következő csoporthoz. Használhatja a **PR ▲** gombot is.
4. A piros gomb megnyomásával visszaléphet az előző kiválasztáshoz. Használhatja a **PR ▼** gombot is.



■ Közvetlen oldalválasztás

A SIMPLE teletext-móddhoz hasonlóan az oldalt TOP módban úgy választhatja ki, hogy a számgombok segítségével beír egy háromjegyű számot.

FASTEXT

A teletext-oldalak a képernyő alján látható színekkel vannak ellátva, és a megfelelő színű gomb megnyomásával választhatja ki azokat.

■ Oldalváltás

1. Az indexoldal kiválasztásához nyomja meg a  gombot.
2. A színekkel ellátott oldalakat kiválaszthatja az alsó sorban látható, megfelelő színű gomb megnyomásával.
3. A SIMPLE teletext-móddhoz hasonlóan az oldalt FASTEXT módban úgy választhatja ki, hogy a számgombok segítségével beír egy háromjegyű számot.
4. A **PR**  /  gomb megnyomásával az előző vagy a következő oldalra lapozhat.

Speciális teletext-funkciók

FELFEDÉS

A gomb megnyomásával megjelenítheti a rejtett adatokat, például rejtvények vagy kirakós játékok megfejtéseit. Ha újból megnyomja ezt a gombot, elrejtetheti az adatokat a képernyőről.

MÉRET

Dupla magasságú szöveget állíthat be.

A gomb megnyomásával nagyíthatja az oldal felső részét.

Ha ismét megnyomja a gombot, a készülék az oldal alsó részét is nagyítja.

Ha újból megnyomja ezt a gombot, visszatérhet a normál képernyőhöz.

FRISSÍTÉS

Megjeleníti a televízióképet a képernyőn, miközben az új teletext-oldalra vár. A képernyő bal felső sarkában megjelenik a  szimbólum. Ha a frissített oldal elérhető, a  szimbólum helyett az oldalszám jelenik meg.

A frissített teletext-oldal megtekintéséhez nyomja meg ezt a gombot.

VÁRAKOZÁS

Leállítja az automatikus oldalváltást, amely akkor történik, ha a teletext-oldal kettő vagy több aloldalból áll. Az aloldalak száma és a megjelenített aloldal általában az órajel alatt látható a képernyőn. Ha megnyomja ezt a gombot, megjelenik a leállítás szimbólum a képernyő bal felső sarkában, és a készülék letiltja az automatikus oldalváltást.



A folytatáshoz nyomja meg újból a gombot.

VEGYES

A televízióképet a teletext-oldalakra röhelyezve jeleníti meg.

A televíziókép kikapcsolásához nyomja meg újból a gombot.

IDŐ

A tévéprogram megtekintése közben, a gomb megnyomásával megjelenítheti az időt a képernyő jobb felső sarkában. Ha újból megnyomja ezt a gombot, a kijelzés eltűnik. Teletext módban a gomb megnyomásával kiválaszthatja az aloldal számát. Az aloldal száma a képernyő alján jelenik meg. Az aloldal várakoztatásához vagy váltásához nyomja meg a PIROS/ZÖLD, a  /  vagy a számgombokat.

A gomb ismételt megnyomásával kiléphet a funkcióból.

Referencia

Ellenőrzőlista hibakereséshez

| A készülék nem működik megfelelően. | |
|--|--|
| A távirányító nem működik. | <ul style="list-style-type: none">• Ellenőrizze, hogy nincs-e a jelet akadályozó tárgy a készülék és a távirányító között.• Megfelelő polaritással helyezte be az elemeket (figyelje a + és - jeleket)?• A beállított távirányítási üzemmód (TV, videomagnó stb.) helyes?• Helyezzen be új elemeket. |
| A készülék hirtelen kikapcsol. | <ul style="list-style-type: none">• Nincs beállítva az alvó üzemmód időzítő?• Ellenőrizze a tápellátás kezelőszerveinek beállítását. Előfordulhat, hogy a tápfeszültség meg lett szakítva.• Előfordulhat, hogy a beállított állomáson nem volt adás, és az automatikus kikapcsolási ("Auto off") funkció aktiválódott. |

| A képfunkciók nem működnek. | |
|--|--|
| Nincs kép, nincs hang. | <ul style="list-style-type: none">• Ellenőrizze, hogy a készüléket bekapcsolta-e.• Próbáljon meg másik csatornára váltani. Előfordulhat, hogy a probléma az adással kapcsolatos.• A tápkábel megfelelően csatlakozik a fali aljzatba?• Ellenőrizze az antenna irányát, illetve elhelyezését.• Ellenőrizze a fali aljzatot; csatlakoztassa egy másik készülék tápkábelét abba az aljzatba, ahová jelenleg a készülék tápkábele csatlakozik. |
| A kép bekapcsolás után lassan jelenik meg. | <ul style="list-style-type: none">• Ez normális jelenség, a kép ugyanis a készülék indítási folyamata közben nem látható. Ha a kép öt perc elteltével sem jelenik meg, forduljon a szervizközponthoz |
| Nincs szín, a színek gyengék vagy gyenge a kép. | <ul style="list-style-type: none">• Adja meg a menüben a megfelelő színbeállításokat (Color).• Tartson megfelelő távolságot a készülék és a videomagnó között.• Próbáljon meg másik csatornára váltani. Előfordulhat, hogy a probléma az adással kapcsolatos.• Megfelelően csatlakoztatta a videokábeleket?• Aktiválja a megfelelő funkciót a kép fényerejének visszaállításához. |
| Vízszintes vagy függőleges sávok láthatók, illetve a kép "remeg". | <ul style="list-style-type: none">• Keresse meg a helyi interferenciát okozó berendezést, például más elektromos készüléket vagy nagyteljesítményű eszközt. |
| Némelyik csatornán gyenge a vétel. | <ul style="list-style-type: none">• Az állomásnál vagy a kábelezésnél problémák merültek fel; hangoljon másik állomásra.• Az állomás vételi jele gyenge; a gyengébb jelű állomás vételéhez irányítsa át megfelelően az antenát.• Keresse meg az interferencia lehetséges forrását. |
| Vonalak vagy csíkok a képen. | <ul style="list-style-type: none">• Ellenőrizze az antennát (váltottassa meg az antenna irányát). |

A hangfunkciók nem működnek.

| | |
|---|--|
| A kép rendben, de nincs hang. | <ul style="list-style-type: none"> • Nyomja meg a VOL vagy VOLUME gombot. • Nincs a hang elnémítva? Nyomja meg a MUTE (NÉMÍTÁS) gombot. • Próbálja meg másik csatornára váltani. Előfordulhat, hogy a probléma az adással kapcsolatos. • Megfelelően csatlakoztatta az audiókábeleket? • A SOUND (HANG) menüben ellenőrizze, hogy a TV Speaker (TV hangszórója) beállítást On (Be) értékre állította-e. |
| Az egyik hangsugárzó nem szól. | <ul style="list-style-type: none"> • Állítsa be a menüben a balanszt. |
| Szokatlan hang hallható a készülékből. | <ul style="list-style-type: none"> • A környezeti páratartalom vagy a hőmérséklet megváltozása szokatlan zajt idézhet elő a készülék be- és kikapcsolásakor, ez nem utal a készülék meghibásodására. |

**Probléma lépett fel PC-üzemmódban.
(Csak a PC-üzemmódra vonatkozik.)**

| | |
|--|---|
| A jel kívül esik a megfelelő tartományon. | <ul style="list-style-type: none"> • Állítsa be megfelelően a képfelbontást, valamint a vízszintes és a függőleges frekvenciát. • Ellenőrizze, hogy a jelvezeték megfelelően csatlakozik-e, nem lazult-e ki. • Ellenőrizze a bemenet forrását. |
| Függőleges sáv vagy csík a háttérben, vízszintes zaj, nem megfelelő képhelyzet. | <ul style="list-style-type: none"> • Végezze el az automatikus képbeállítást, vagy állítsa be az órajelet, a fázist és a kép vízszintes/függőleges helyzetét. |
| A képernyő színei nem stabilak, vagy csak egyetlen szín látható. | <ul style="list-style-type: none"> • Ellenőrizze a jelkábelt. • Telepítse újra a számítógép videokártyáját. |

A termék jellemzői

| | |
|---|---|
| Tápfeszültség-igény/ Energiafogyasztás | 32LB1R** :100-240 V ~ 50/60 Hz váltakozó feszültség, 1,5 A / 145W 32LB1R** :100-240 V ~ 50/60 Hz váltakozó feszültség, 2,0 A / 180W 32LB1R** :100-240 V ~ 50/60 Hz váltakozó feszültség, 2,5 A / 240W |
| Méretek (szélesség x mélység x magasság) | 32LB1R** : 911,4 mm x 259,0 mm x 596,0 mm 35,9 hüvelyk x 10,2 hüvelyk x 23,5 hüvelyk 37LB1R** : 1046,0 mm x 296,0 mm x 690,0 mm 41,2 hüvelyk x 11,7 hüvelyk x 27,2 hüvelyk 42LB1R** : 1175,0 mm x 300,0 mm x 768,0 mm 46,3 hüvelyk x 11,8 hüvelyk x 30,2 hüvelyk |
| Tömeg (nettó) | 32LB1R** : 22,6 kg 37LB1R** : 31,6 kg 42LB1R** : 41,4 kg |
| Televíziós rendszer | PAL/SECAM B/G/D/K, PAL I/II, SECAM L/L' |
| Programlefedettség | VHF: E2 ~ E12, UHF: E21 ~ E69, CATV: S1 ~ S20, HYPER: S21 ~ S47 |
| Külső antenna impedanciája | 75Ω |

- A fenti jellemzők előzetes értesítés nélkül változhatnak a termék minőségének fejlesztése során.

Referencia

A távirányító programozása

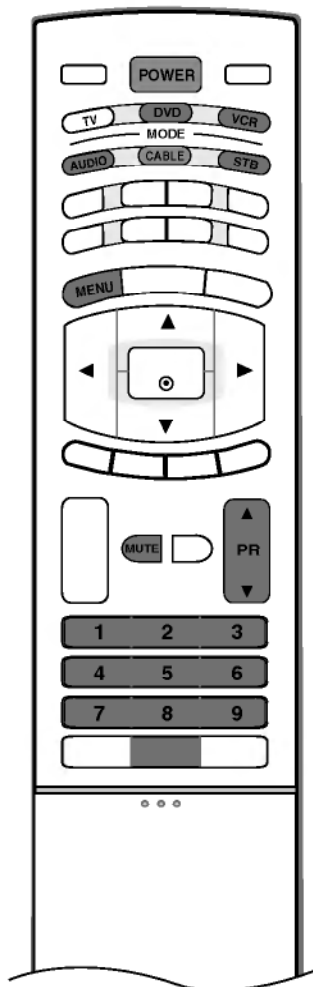

A távirányító többféle márkájú készülék vezérlésére alkalmas univerzális távirányító. Más gyártók távirányítóval vezérelhető legtöbb készülékének vezérlésére is beprogramozható.

Vegye figyelembe, hogy a távirányító nem minden más márkájú készüléktípus esetén használható.

Kód beprogramozása a távirányítóba

1. Ellenőrizze a távirányítót.
Megállapíthatja, hogy a távirányító programozás nélkül is képes-e az adott készülék vezérlésére. Ehhez kapcsolja be a készüléket (például videomagnót), majd nyomja meg a távirányító megfelelő (például **DVD** vagy **VCR**) módválasztó gombját, miközben a távirányítóval a készülék felé mutat. Ellenőrizze, hogy a készülék megfelelően reagál-e a **POWER** (TÁPELLÁTÁS) és a PR ▲ / ▼ (PROGRAMVÁLTÁS) gombokra. Amennyiben nem, a távirányítót be kell programozni a készülék vezérléséhez.
2. Kapcsolja be a beprogramozni kívánt készüléket, majd nyomja meg a távirányító megfelelő módválasztó gombját (például **DVD** vagy **VCR**). A távvezérlőn világítani kezd a kívánt eszköz gombja.
3. Nyomja meg egyidejűleg a **MENU** és a **MUTE** gombokat, ekkor a távirányító készen áll a kód beprogramozására.
4. A távirányító számgombjainak segítségével írja be a megfelelő kódszámot.
A különféle készülékek esetén beprogramozandó kódszámok a következő oldalakon találhatóak. Ha a beírt kód helyes, a készülék kikapcsol.
5. A kód tárolásához nyomja meg a **MENU** gombot.
6. Ellenőrizze a távirányító különféle funkcióival, hogy a készülék megfelelően reagál-e. Amennyiben nem, ismétlje meg a műveletet a 2. lépéstől.

Programozási kódok

■ Videomagnók

| Márka | Kódok | Márka | Kódok | Márka | Kódok | Márka | Kódok |
|----------------|-----------------|---------------|-----------------|------------|-----------------|-----------------|-----------------|
| AIWA | 034 | KENWOOD | 014 034 039 043 | PORTLAND | 108 | TATUNG | 039 043 |
| AKAI | 016 043 046 124 | | 047 048 | PULSAR | 072 | TEAC | 034 039 043 |
| | 125 146 | LG (GOLDSTAR) | 001 012 013 020 | QUARTZ | 011 014 | TECHNICS | 031 033 070 |
| AMPRO | 072 | | 101 106 114 123 | QUASAR | 033 066 075 145 | TEKNIKA | 019 031 033 034 |
| ANAM | 031 033 103 | LLOYD | 034 | RCA | 013 020 033 034 | | 101 |
| AUDIO DYNAMICS | 012 023 039 043 | LXI | 003 009 013 014 | | 040 041 062 063 | THOMAS | 034 |
| BROKSONIC | 035 037 129 | | 017 034 101 106 | | 107 109 140 144 | TMK | 006 |
| CANON | 028 031 033 | MAGIN | 040 | | 145 147 | TOSHIBA | 008 013 042 047 |
| CAPEHART | 108 | MAGNAVOX | 031 033 034 041 | REALISTIC | 003 008 010 014 | | 059 082 112 131 |
| CRAIG | 003 040 135 | | 067 068 | | 031 033 034 040 | TOTEVISION | 040 101 |
| CURTIS MATHES | 031 033 041 | MARANTZ | 012 031 033 067 | | 053 054 101 | UNITECH | 040 |
| DAEWOO | 005 007 010 064 | | 069 | RICO | 058 | VECTOR RESEARCH | 012 |
| | 065 108 110 111 | MARTA | 101 | RUNCO | 148 | VICTOR | 048 |
| | 112 116 117 119 | MATSUI | 027 030 | SALORA | 014 | VIDEO CONCEPTS | 012 034 046 |
| DAYTRON | 108 | MEI | 031 033 | SAMSUNG | 032 040 102 104 | VIDEOSONIC | 040 |
| DBX | 012 023 039 043 | MEMOREX | 003 010 014 031 | | 105 107 109 112 | WARDS | 003 013 017 024 |
| DYNATECH | 034 053 | | 033 034 053 072 | | 113 115 120 122 | | 031 033 034 040 |
| ELECTROHOME | 059 | | 101 102 134 139 | | 125 | | 053 054 131 |
| EMERSON | 006 017 025 027 | MGA | 045 046 059 | SANSUI | 022 043 048 135 | YAMAHA | 012 034 039 043 |
| | 029 031 034 035 | MINOLTA | 013 020 | SANYO | 003 007 010 014 | ZENITH | 034 048 056 058 |
| | 036 037 046 101 | MITSUBISHI | 013 020 045 046 | | 102 134 | | 072 080 101 |
| | 129 131 138 153 | | 049 051 059 061 | SCOTT | 017 037 112 129 | | |
| FISHER | 003 008 009 010 | | 151 | | 131 | | |
| FUNAI | 034 | MTC | 034 040 | SEARS | 003 008 009 010 | | |
| GE | 031 033 063 072 | MULTITECH | 024 034 | | 013 014 017 020 | | |
| | 107 109 144 147 | NEC | 012 023 039 043 | | 031 042 073 081 | | |
| GO VIDEO | 132 136 | | 048 | | 101 | | |
| HARMAN KARDON | 012 045 | NORDMENDE | 043 | SHARP | 031 054 149 | | |
| HITACHI | 004 018 026 034 | OPTONICA | 053 054 | SHINTOM | 024 | | |
| | 043 063 137 150 | PANASONIC | 066 070 074 083 | SONY | 003 009 031 052 | | |
| INSTANTREPLAY | 031 033 | | 133 140 145 | | 056 057 058 076 | | |
| JCL | 031 033 | PENTAX | 013 020 031 033 | | 077 078 149 | | |
| JCPENNY | 012 013 015 033 | | 063 | SOUNDESIGN | 034 | | |
| | 040 066 101 | PHILCO | 031 034 067 | STS | 013 | | |
| JENSEN | 043 | PHILIPS | 031 033 034 054 | SYLVANIA | 031 033 034 059 | | |
| JVC | 012 031 033 043 | | 067 071 101 | | 067 | | |
| | 048 050 055 060 | PILOT | 101 | SYMPHONIC | 034 | | |
| | 130 150 152 | PIONEER | 013 021 048 | TANDY | 010 034 | | |

MAGYAR

■ Audiokészülékek

| Márka | Kódok | Márka | Kódok | Márka | Kódok | Márka | Kódok |
|---------------|-----------------|----------|-----------------|-----------|-----------------|----------|-----------------|
| AIWA | 014 028 070 096 | INKEL | 037 058 062 069 | MARANTZ | 002 018 020 025 | SANYO | 019 083 234 |
| | 125 129 139 229 | | 078 079 095 121 | | 034 041 081 090 | SCOTT | 106 186 |
| | 230 | | 122 149 150 151 | MEMOREX | 097 112 | SHARP | 031 032 051 052 |
| AKAI | 163 | | 152 153 154 155 | NAD | 107 | | 072 082 117 119 |
| ANAM | 003 014 017 023 | | 157 158 159 160 | ONKYO | 046 | | 156 184 199 200 |
| | 059 106 189 216 | | 189 207 222 224 | | 013 040 041 047 | | 206 209 |
| | 217 235 236 | | 225 226 227 243 | | 048 056 057 132 | SHERWOOD | 005 006 158 |
| BURMECTER | 252 | | 247 | | 133 140 | SONY | 044 045 109 114 |
| CARVER | 086 | KEC | 185 186 187 | OPTIMUS | 158 | | 118 126 248 249 |
| CLARION | 199 | KENWOOD | 038 050 067 089 | PANASONIC | 007 033 064 113 | TAEKWANG | 012 020 073 074 |
| DAEWOO | 027 053 060 084 | | 170 171 197 206 | | 142 220 241 251 | | 076 077 105 161 |
| | 102 148 198 221 | | 215 222 | PENNEY | 104 | | 162 163 164 165 |
| DENON | 015 075 130 143 | KOHEL | 030 | PHILIPS | 026 112 143 | | 166 167 168 169 |
| FANTASIA | 071 | NAD | 045 046 | PIONEER | 039 042 043 063 | | 205 231 233 242 |
| FINEARTS | 022 | LOTTE | 014 016 036 098 | | 065 091 093 094 | TEAC | 010 085 106 136 |
| FISHER | 089 099 | | 100 172 173 174 | | 115 123 127 250 | | 185 187 237 |
| LG (GOLDSTAR) | 001 021 024 029 | | 175 176 177 178 | QUASAR | 113 | TECHNICS | 101 113 128 134 |
| | 087 107 108 110 | | 179 180 181 183 | RCA | 080 | | 147 218 |
| | 190 191 192 210 | | 201 202 208 213 | RCX | 092 | TOSHIBA | 137 |
| | 211 212 239 | | 214 219 223 232 | REALISTIC | 103 106 | THE | 061 |
| HAITAI | 034 035 188 222 | | 238 240 | SAMSUNG | 124 145 146 182 | VICTOR | 088 131 |
| HARMAN/KARDON | 068 | LXI | 103 | | 193 194 195 203 | WARDS | 089 |
| JVC | 004 013 141 | MAGNAVOX | 111 | | 204 244 245 246 | YAMAHA | 054 055 066 092 |
| MCS | 104 | MCINTOSH | 049 | SANSUI | 011 135 138 144 | | 199 |

Referencia

Programozási kódok

■ DVD-készülékek

| Márka | Kódok | Márka | Kódok | Márka | Kódok | Márka | Kódok |
|---------------|-----------------|------------|---------|---------|---------|----------|-------------|
| APEX DIGITAL | 022 | MAGNAVOX | 013 | PHILIPS | 013 | SONY | 007 |
| DENON | 020 014 | MARANTZ | 024 | PIONEER | 004 026 | THOMPSON | 005 006 |
| GE | 005 006 | MITSUBISHI | 002 | PROCEED | 021 | TOSHIBA | 019 008 |
| HARMAN KARDON | 027 | NAD | 023 | PROSCAN | 005 006 | YAMAHA | 009 018 |
| JVC | 012 | ONKYO | 008 017 | RCA | 005 006 | ZENITH | 010 016 025 |
| LG (GOLDSTAR) | 001 010 016 025 | PANASONIC | 003 009 | SAMSUNG | 011 015 | | |

■ KÁBEL

| Márka | Kódok | Márka | Kódok | Márka | Kódok | Márka | Kódok |
|--------------|-----------------|----------------|-----------------|--------------------|-----------------|--------------|-----------------|
| ABC | 003 004 039 042 | GOLDEN CHANNEL | 030 | PHILIPS | 006 012 013 020 | SPRUCER | 047 078 |
| AJIN | 046 052 053 | HAMLIN | 049 050 055 | | 065 085 090 | STARCOM | 002 004 008 009 |
| ANTRONIK | 014 | HITACHI | 052 055 | PIONEER | 034 051 052 063 | STARGATE | 008 030 |
| ARCHER | 005 007 014 024 | HOSPITALITY | 070 077 | | 076 | TADIRAN | 030 |
| CABLE STAR | 026 | JERROLD | 002 003 004 008 | PRUCER | 059 | TAEKWANG | 110 |
| CENTURION | 092 | | 009 010 052 069 | PTS | 011 048 071 072 | TAIHAN | 105 |
| CENTURY | 007 | LG (GOLDSTAR) | 001 106 101 005 | | 073 074 | TANDY | 017 |
| CITIZEN | 007 | M-NET | 037 | PULSAR | 100 | TEXSCAN | 029 |
| COLOUR VOICE | 065 090 | MACOM | 033 | RCA | 047 | TOCOM | 039 040 056 |
| COMBANO | 080 081 | MAGNAVOX | 010 012 064 079 | REGAL | 049 050 | TOSHIBA | 100 |
| COMTRONICS | 019 030 | MEMOREX | 100 | REGENCY | 057 | UNIKA | 007 014 024 |
| DIAMOND | 023 | MOVIE TIME | 028 032 | REMBRANT | 025 | UNITED CABLE | 004 053 |
| EAGLE | 020 030 040 | NSC | 015 028 038 071 | SAMSUNG | 102 107 030 068 | UNIVERSAL | 005 007 014 024 |
| EASTERN | 057 062 066 | | 073 | SCIENTIFIC ATLANTA | 003 011 041 042 | | 026 027 032 035 |
| ELECTRICORD | 032 | OAK | 016 031 037 053 | | 043 045 046 | VIEWSTAR | 012 015 018 086 |
| GE | 072 | PANASONIC | 044 047 | SHERITECH | 022 | | 087 088 089 |
| GEMINI | 008 022 025 054 | PARAGON | 100 | SIGNAL | 030 | ZENITH | 100 114 060 093 |
| GI | 052 074 | POST NEWS WEEK | 016 | SIGNATURE | 052 | | |
| | | | | SL MARX | 030 | | |

■ STB-készülékek

| Márka | Kódok | Márka | Kódok | Márka | Kódok | Márka | Kódok |
|----------------|-----------------|--------------------|-----------------|--------------------|-----------------|----------------------|-----------------|
| ALPHASTAR DSR | 123 | EUROPLUS | 114 | MACOM | 010 059 063 064 | SATELLITE SERVICE CO | 028 035 047 057 |
| AMPLICA | 050 | FUJITSU | 017 021 022 027 | | 065 | | 085 |
| BIRDVIEW | 051 126 129 | | 133 134 | NEXTWAVE | 028 124 125 | SONY | 103 |
| CHANNEL MASTER | 013 014 015 018 | GENERAL INSTRUMENT | 003 004 016 029 | NORSAT | 069 070 | STARCAST | 041 |
| | 036 055 | | 031 059 101 | PAGE SKY SATELLITE | 143 | SUPER GUIDE | 020 124 125 |
| CHAPARRAL | 008 009 012 077 | HITACHI | 139 140 | PANASONIC | 060 142 | TEECOM | 023 026 075 087 |
| CITOH | 054 | HOUSTON TRACKER | 033 037 039 051 | PANSAT | 121 | | 088 090 107 130 |
| CURTIS MATHES | 050 145 | | 057 104 | PERSONAL CABLE | 117 | | 137 |
| DRAKE | 005 006 007 010 | HUGHES | 068 | PHILIPS | 071 | TOSHIBA | 002 127 |
| | 011 052 112 116 | JANIEL | 060 147 | PICO | 105 | UNIDEN | 016 025 042 043 |
| | 141 | JERROLD | 061 | PRESIDENT | 019 102 | | 044 045 048 049 |
| DX ANTENNA | 024 046 056 076 | KATHREIN | 108 | PRIMESTAR | 030 110 111 | | 078 079 080 086 |
| ECHOSTAR | 038 040 057 058 | LEGEND | 057 | PROSAT | 072 | | 101 135 136 |
| | 093 094 095 096 | LG (GOLDSTAR) | 001 | RCA | 066 106 | VIEWSTAR | 115 |
| | 097 098 099 100 | LUTRON | 132 | REALISTIC | 043 074 | WINEGARD | 128 146 |
| | 122 | LUXOR | 062 144 | SAMSUNG | 123 | ZENITH | 081 082 083 084 |
| ELECTRO HOME | 089 | MEMOREX | 057 | SCIENTIFIC ATLANTA | 032 138 | | 091 120 |

Infravörös kódok

Csatlakoztatás

- ▶ A vezetékless távirányítót a TV-készülék Remote Control (Távirányító) aljzatához kell csatlakoztatni.

Távirányító infravörös kódjai

▶ Kimeneti hullámforma

Egyimpulzusú, 37 917 kHz-es jellel modulált 455 kHz-es jel

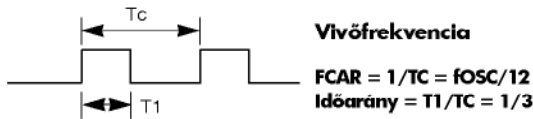

▶ A keret felépítése

- 1. keret



- Ismétlőkód

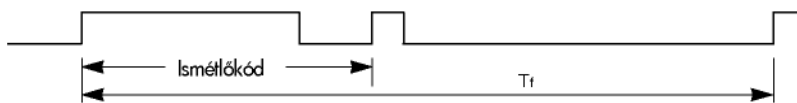

▶ Bevezető kód



▶ Ismétlőkód

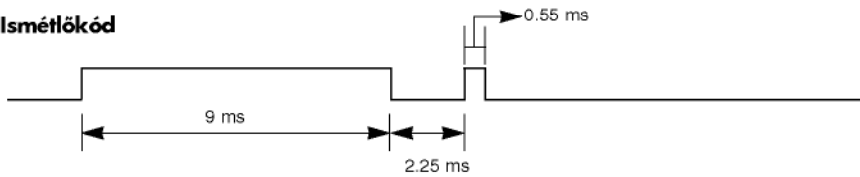

▶ Bitek felépítése

- Bit "0"

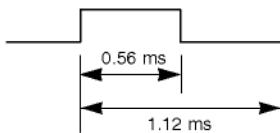

- Bit "1"

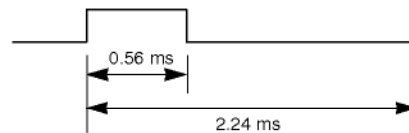

▶ Keret időtartama: Tf

A távirányító a gomb nyomva tartása alatt folyamatosan sugározza a hullámot.

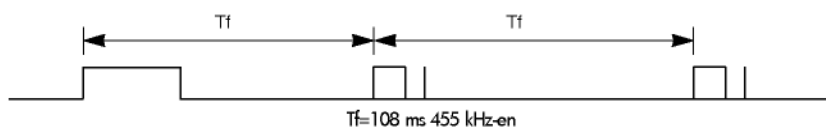

Referencia

Infravörös kódok

| Kód (hexadecimális) | Funkció | Megjegyzés |
|---------------------|-------------------|---|
| 0F | TV | Távírányító gombja |
| 08 | POWER | Távírányító gombja |
| 0B | INPUT | Távírányító gombja |
| C4 | BEKAPCSOLÁS | Különálló infravörös kód (csak bekapcsolás) |
| C5 | KIKAPCSOLÁS | Különálló infravörös kód (csak kikapcsolás) |
| 60 | PIP | Távírányító gombja |
| 5D | ZOOM- | Távírányító gombja |
| 5C | ZOOM+ | Távírányító gombja |
| 0E | SLEEP | Távírányító gombja |
| 20 | TEXT | Távírányító gombja |
| 52 | SSM | Távírányító gombja |
| 4D | PSM | Távírányító gombja |
| 0A | I/II | Távírányító gombja |
| 43 | MENU | Távírányító gombja |
| 79 | ARC | Távírányító gombja |
| 5B | EXIT | Távírányító gombja |
| 07 | ◀ | Távírányító gombja |
| 06 | ▶ | Távírányító gombja |
| 40 | ▲ | Távírányító gombja |
| 41 | ▼ | Távírányító gombja |
| 44 | OK | Távírányító gombja |
| 72 | PIP PR- | Távírányító gombja |
| 71 | PIP PR+ | Távírányító gombja |
| 63 | SWAP | Távírányító gombja |
| 61 | PIP INPUT | Távírányító gombja |
| 72 | RED | Távírányító gombja |
| 71 | GREEN | Távírányító gombja |
| 63 | YELLOW | Távírányító gombja |
| 61 | BLUE | Távírányító gombja |
| 02 | VOL ▲ | Távírányító gombja |
| 03 | VOL ▼ | Távírányító gombja |
| 00 | PR ▲ | Távírányító gombja |
| 01 | PR ▼ | Távírányító gombja |
| 09 | MUTE | Távírányító gombja |
| 53 | LIST | Távírányító gombja |
| 10~19 | 0 ~ 9 számgombok | Távírányító gombja |
| 1E | FAVOURITE | Távírányító gombja |
| 1A | Q.VIEW | Távírányító gombja |
| 64 | SIZE | Távírányító gombja |
| 62 | PIP : POSITION | Távírányító gombja |
| | Teletext : UPDATE | Távírányító gombja |
| 70 | INDEX | Távírányító gombja |
| 65 | HOLD | Távírányító gombja |
| 26 | TIME | Távírányító gombja |
| 2A | REVEAL | Távírányító gombja |
| 24 | MIX | Távírányító gombja |
| 22 | MODE | Távírányító gombja |

Külső vezérlőeszköz beállítása, RS-232C

- Csatlakoztassa az RS-232C bemeneti csatlakozót a külső vezérlőeszközhöz (például számítógéphez vagy A/V vezérlőrendszerhez), ekkor a TV-készülék funkcióit a külső eszközzel vezérelheti.
- Csatlakoztassa a vezérlőeszköz soros portját a TV-készülék hátlapján lévő RS-232C csatlakozóhoz.
- A TV-készüléknek nem tartozéka az RS-232C csatlakozókábel.

RS-232C kábel csatlakoztatása

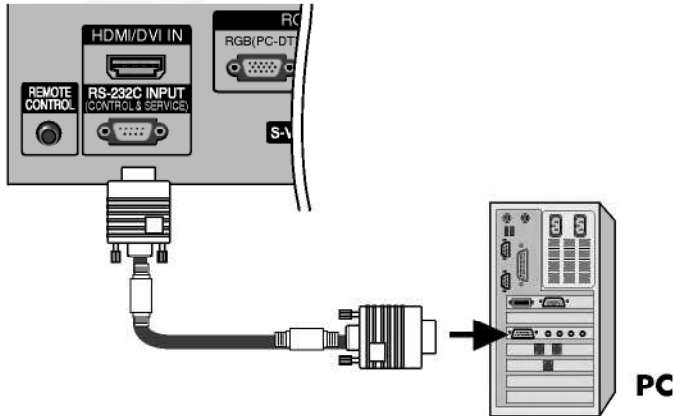

Csatlakozó típusa : 9 tűs D-Sub

| Sorszám | Tüneve |
|---------|----------------------|
| 1 | Nincs bekötve |
| 2 | RXD (Adatfogadás) |
| 3 | TXD (Adatküldés) |
| 4 | DTR (DTE oldal kész) |
| 5 | GND (FÖLD) |
| 6 | DSR (DCE oldal kész) |
| 7 | RTS (Adáskérelem) |
| 8 | CTS (Adásra kész) |
| 9 | Nincs bekötve |

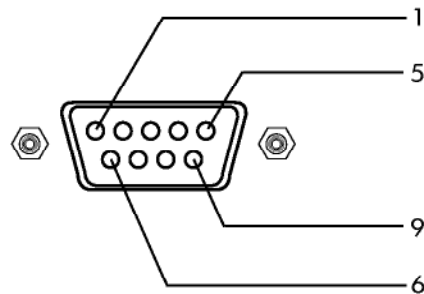

RS-232C bekötése

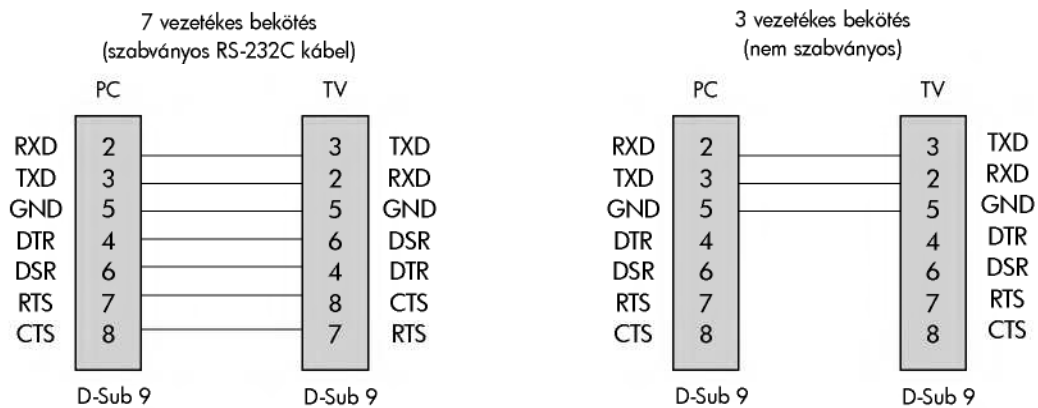

Referencia

Külső vezérlőeszköz beállítása, RS-232C

Készülékazonosító

- Ezzel a funkcióval a monitor azonosítószáma adható meg.
- Lásd a "Valós adatok leképezése 1" című szakaszt a 63. oldalon.

1. Nyomja meg a MENU (MENÜ) gombot, majd a ▲ / ▼ gomb megnyomásával válassza ki a **SPECIAL** (SPECIALIS) menüt.
2. A **Set ID** (Készülékazonosító) lehetőség kiválasztásához nyomja meg a ►, majd a ▲ / ▼ gombot.
3. Nyomja meg a ► gombot, majd a ◀ / ▶ gombok segítségével állítsa be a **Set ID** (Készülékazonosító) értékét a megfelelő monitorazonosító kiválasztásához. A készülékazonosító beállítási tartománya 1–99.
4. A mentéshez nyomja meg az **OK** gombot.

Kommunikációs paraméterek

- Adatsebesség: 9600 bps (UART)
- Adathossz: 8 bit
- Paritás: nincs
- Stop bit: 1 bit
- Kommunikációs kód: ASCII-kód
- * Keresztbekötött ("cross") kábelt használjon.

Részletes parancslista

| | PARANCSS | PARANCSS | ADAT |
|-------------------------------------|----------|----------|-----------------|
| | 1 | 2 | (hexadecimális) |
| 01. Tápellátás | k | a | 0 ~ 1 |
| 02. Bemenetválasztás (Főkép) | x | b | * |
| 03. Bemenetválasztás (Alkép) | x | y | * |
| 04. Méretarány | k | c | 0 ~ 6 |
| 05. Kép kikapcsolása | k | d | 0 ~ 1 |
| 06. Hang némítás | k | e | 0 ~ 1 |
| 07. Hangerőszabályzás | k | f | 0 ~ 64 |
| 08. Kontraszt | k | g | 0 ~ 64 |
| 09. Fényerő | k | h | 0 ~ 64 |
| 10. Szín | k | i | 0 ~ 64 |
| 11. Színárnyalat | k | j | 0 ~ 64 |
| 12. Élesség | k | k | 0 ~ 64 |
| 13. OSD választása | k | l | 0 ~ 1 |
| 14. Gombzár | k | m | 0 ~ 1 |
| 15. Térbeli egyensúly | k | t | 0 ~ 64 |
| 16. Programválasztás (TV főbemenet) | m | a | 0 ~ 63 |
| 17. Programválasztás (TV albemenet) | m | b | 0~1 |
| 18. Gomb | m | c | Gombkód |

* : Lásd: "02~03. Bemenetválasztás" a 63. oldalon.

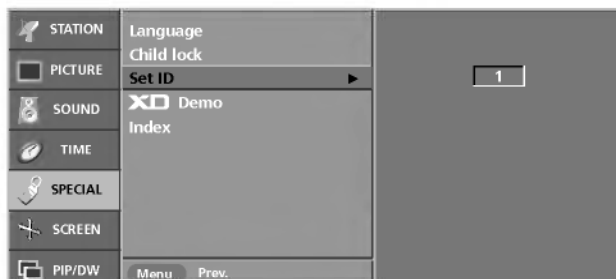

Adatátviteli protokoll

Küldés

[Command1][Command2][][Set ID][][Data][Cr]

- * [Command 1] (1. parancs): Elsőparancs. (k,x vagy m)
- * [Command 2] (2. parancs): Második parancs.
- * [Set ID] (Készülékazonosító): A készülékazonosítót a Special (Speciális) menüben állíthatja be a kívánt monitorazonosító kiválasztásához. A beállítási tartomány 1–99. Ha készülékazonosító értéke "0", minden csatlakoztatott TV-készüléket vezérel. A készülékazonosító decimális (1–99) alakban jelenik meg a menüben, és hexadecimális (0x0–0x63) alakban az adatátviteli protokollban.

* [DATA] (Adat): A parancsodat továbbítja.

A parancsállapot olvasásához az "FF" adatot kell küldeni.

* [Cr]: Kocsi vissza.
"0x0D" ASCII-kód.

* []: Szóköz, "0x20" ASCII-kód.

OK visszaigazolás

[Command2][][Set ID][][OK][Data][x]

- * A monitor ebben a formátumban küld a visszaigazolást (ACK), ha helyes adatokat kapott. Adatolvasási mód esetén a jelenlegi állapotadatokat tartalmazza. Adatirási mód esetén a számítógépből származó adatokat adja eredményül.

Hiba visszaigazolása

[Command2][][Set ID][][NC][Data][x]

- * A monitor ebben a formátumban küld visszaigazolást (ACK), ha hibás adatokat kap nem használható funkciókhoz, vagy kommunikációs hiba történt.

Adat 1: Illegális kód
2: nem használható funkció

Hibaüzenetek

1. Illegal ID (Nem megfelelő azonosító) : Hibás azonosító megadása, vagy az azonosító kihagyása esetén.
2. B_TokenLength !=2 : A parancs első argumentuma nem 2.
3. Error ==TOKEN_ERROR : Speciális karaktert vagy számot adott meg a parancs első argumentumához, vagy nem megfelelő szóközpozíciót írt a parancs első argumentumába.
4. Illegal Opcodes (Érvénytelen műveleti kódok): A parancs első argumentumába nem megfelelő betűt írt.
5. Illegal Params (Érvénytelen paraméterek) : A parancssor végén nem megfelelő paramétert adott meg (a paraméter értéke nem megfelelő).

01. Tápellátás (Parancs: a)

- ▶ A TV be- és kikapcsolását vezérli.

Küldés

`[k][a][][Set ID][][Data][Cr]`

Data (Adat) 0: Kikapcsolás 1: Bekapcsolás

Visszaigazolás

`[a][][Set ID][][OK][Data][x]`

- ▶ A be- vagy kikapcsolt állapot megjelenítése.

Küldés

`[k][a][][Set ID][][FF][Cr]`

Visszaigazolás

`[a][][Set ID][][OK][Data][x]`

Data (Adat) 0: Kikapcsolás 1: Bekapcsolás

02. Bemenetválasztás (Parancs: b) (főkép bemenete)

- ▶ A TV-készülék bemeneti jelforrásának kiválasztása.
A TV távirányítójának INPUT gombjával is kiválaszthatja a bemeneti jelforrást.

Küldés

`[x][b][][Set ID][][Data][Cr]`

Data (Adat) 10 : TV 50 or 60: RGB PC
 20 : AV1 21 : AV2 51 or 61: RGB DTV
 22 : AV3 90 : HDMI PC
 30 : S-Video 91 : HDMI DTV
 40 : Kompozit

Visszaigazolás

`[b][][Set ID][][OK][Data][x]`**03. Bemenetválasztás (Parancs: y) (Alkép bemenet)**`[x][y][][Set ID][][Data][Cr]`

Data (Adat) 10 : TV 50 or 60: RGB
 20 : AV1 21 : AV2 90 : HDMI
 22 : AV3
 30 : S-Video
 40 : Kompozit

Visszaigazolás

`[y][][Set ID][][OK][Data][x]`**04. Méretarány (Parancs: c) (főkép formátuma)**

- ▶ A képformátum beállítása.
A távirányító ARC (Méretarány-vezérlés) gombjával is beállíthatja a képformátumot.

Küldés

`[k][c][][Set ID][][Data][Cr]`

Data (Adat) 0: Normál kép (4:3) 4 : Spectacle
 1 : Széles kép (16:9) 5 : Teljes
 2 : 14:9 6 : Original
 3 : Nagyítás

* PC módban csak a 16:9 és a 4:3 arányú képformátum használható.

Visszaigazolás

`[c][][Set ID][][OK][Data][x]`**05. Kép kikapcsolása (Parancs: d)**

- ▶ A kép be-/kikapcsolásának választása.

Küldés

`[k][d][][Set ID][][Data][Cr]`

Data (Adat) 0: Képkikapcsolás inaktív (kép bekapcsolva)
 1: Képkikapcsolás aktív (kép kikapcsolva)

06. Hang némítása (Parancs: e)

- ▶ A hang némításának be-/kikapcsolása.
A némítási funkciót a távirányító MUTE (Némítás) gombjával is beállíthatja.

Küldés

`[k][e][][Set ID][][Data][Cr]`

Data (Adat) 0: Hang némítása aktív (hang kikapcsolva)
 1: Hang némítása inaktív (hang bekapcsolva)

Visszaigazolás

`[e][][Set ID][][OK][Data][x]`**07. Hangerőszabályzás (Parancs: f)**

- ▶ A hangerő beállítása.
A távirányítón lévő hangerőszabályzó gombok segítségével is beállíthatja a hangerőt.

Küldés

`[k][f][][Set ID][][Data][Cr]`

Data (Adat) Min.: 0 – Max.: 64 (hexadecimális kóddal küldve)
 • Lásd az alábbi "Valós adatok leképezése 1" pontot.

Visszaigazolás

`[f][][Set ID][][OK][Data][x]`**08. Kontraszt (Parancs: g)**

- ▶ A képernyőkontraszt beállítása.
A kontrasztot a Picture (Kép) menüben is beállíthatja.

Küldés

`[k][g][][Set ID][][Data][Cr]`

Data (Adat) Min.: 0 – Max.: 64 (hexadecimális kóddal küldve)
 • Lásd az alábbi "Valós adatok leképezése 1" pontot.

Visszaigazolás

`[g][][Set ID][][OK][Data][x]`*** Valós adatok leképezése 1**

0 : 0. lépés
 ⋮
 A : 10. lépés
 ⋮
 F : 15. lépés
 10 : 16. lépés
 ⋮
 64 : 100. lépés

* Színárnyalat: R50 – G50

* Balansz: L50 ~ R50

Referencia

External Control Device Setup ; RS-232C

09. Fényerő (Parancs: h)

- ▶ A képernyő fényerejének beállítása. A fényerőt a Picture (Kép) menüben is beállíthatja.

Küldés

```
[k][h][ ][Set ID][ ][Data][Cr]
```

Data (Adat) Min.: 0 – Max.: 64 (transmit by Hexadecimal code)
• Lásd a "Valós adatok leképezése 1" pontot a 63. oldalon.

Visszaigazolás

```
[h][ ][Set ID][ ][OK][Data][x]
```

10. Szín (Parancs: i)

- ▶ A képernyő színbeállítása. A színt a Picture (Kép) menüben is beállíthatja.

Küldés

```
[k][i][ ][Set ID][ ][Data][Cr]
```

Data (Adat) Min.: 0 – Max.: 64 (transmit by Hexadecimal code)
• Lásd a "Valós adatok leképezése 1" pontot a 63. oldalon.

Visszaigazolás

```
[i][ ][Set ID][ ][OK][Data][x]
```

11. Színárnyalat (Parancs: j)

- ▶ A képernyő színárnyalatának beállítása. (csak NTSC M bemenetnél)
A színárnyalatot a Picture (Kép) menüben is beállíthatja.

Küldés

```
[k][j][ ][Set ID][ ][Data][Cr]
```

Data (Adat) Min.: 0 – Max.: 64 (transmit by Hexadecimal code)
• Lásd a "Valós adatok leképezése 1" pontot a 63. oldalon.

Visszaigazolás

```
[j][ ][Set ID][ ][OK][Data][x]
```

12. Élesség (Parancs: k)

- ▶ A képernyő élességének beállítása.
Az élességet a Picture (Kép) menüben is beállíthatja.

Küldés

```
[k][k][ ][Set ID][ ][Data][Cr]
```

Data (Adat) Min.: 0 – Max.: 64 (transmit by Hexadecimal code)
• Lásd a "Valós adatok leképezése 1" pontot a 63. oldalon.

Visszaigazolás

```
[k][ ][Set ID][ ][OK][Data][x]
```

13. OSD választása (Parancs: l)

- ▶ Az OSD (képernyőn megjelenő beállítási menü) be-/kikapcsolásának választása.

Küldés

```
[k][l][ ][Set ID][ ][Data][Cr]
```

Data (Adat) 0: OSD elrejtése be 1: OSD elrejtése ki

Visszaigazolás

```
[l][ ][Set ID][ ][OK][Data][x]
```

14. Gombzár (Parancs: m)

- ▶ A TV-készülék előlapján található kezelőszervek zárolása.

Küldés

```
[k][m][ ][Set ID][ ][Data][Cr]
```

Data (Adat) 0: Zár ki 1: Zár be

Visszaigazolás

```
[m][ ][Set ID][ ][OK][Data][x]
```

- Ha nem használja a TV-készülék előlapján található kezelőszerveket, állítsa be ezt a módot. A tápellátás be- és kikapcsolása esetén a távvezérlés zárolása kikapcsol.

15. Térbeli egyensúly (Parancs: t)

- ▶ A térbeli egyensúly beállítása.

Küldés

```
[k][t][ ][Set ID][ ][Data][Cr]
```

Data (Adat) Min.: 0 – Max.: 64 (hexadexcimális kóddal küldve)
• Lásd a "Valós adatok leképezése 1" pontot a 63. oldalon.

Visszaigazolás

```
[t][ ][Set ID][ ][OK][Data][x]
```

16. Programválasztás (Parancs: m a) (TV főbemenet)

- ▶ A csatorna áthangolása a következő fizikai/fő -/alszámra.

Küldés

```
[m][a][ ][Set ID][ ][Data0][Cr]
```

Data 0 (0. adat): programszám
Min.: 0 – Max.: 63 (hexadexcimális kóddal küldve)

Visszaigazolás

```
[a][ ][Set ID][ ][OK][Data0][x]  
[a][ ][Set ID][ ][NG][Data0][x]
```

17. Programválasztás (Parancs: m b) (TV albemenet)

- ▶ A csatorna áthangolása a következő fizikai/fő -/alszámra.

Küldés

```
[m][b][ ][Set ID][ ][Data 0][Cr]
```

Data 0 (0. adat): programszám
Min.: 0 – Max.: 63 (hexadexcimális kóddal küldve)

Visszaigazolás

```
[b][ ][Set ID][ ][OK][Data0][x]  
[b][ ][Set ID][ ][NG][Data0][x]
```

18. Gomb (Parancs: m c)

- ▶ Infravörös távirányító gombkódjának küldése.

Küldés

```
[m][c][ ][Set ID][ ][Data][Cr]
```

Data (Adat): Gombkód (Lásd a 60. oldalt.)

Visszaigazolás

```
[c][ ][Set ID][ ][OK][Data][x]
```